

IP44.de outside lighting®

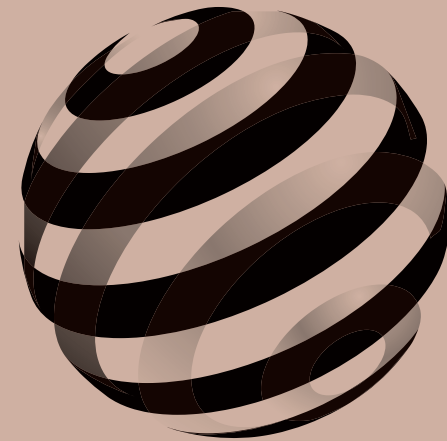

2026



**DESIGN PLUS**

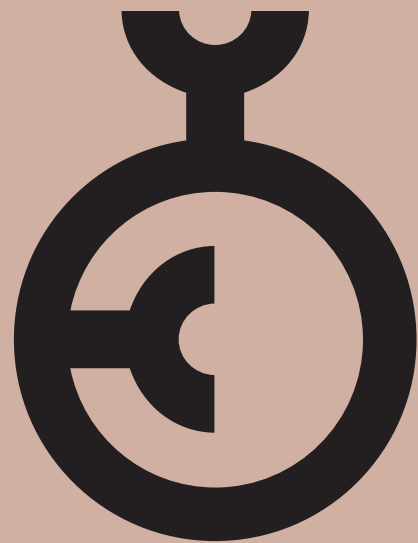

## Preisverdächtig gut Award-winning designs

Was Design betrifft, hat jeder seine eigenen Präferenzen. Ziemlich eindeutig jedoch ist das Urteil der internationalen Designexperten über unseres: Viele unserer Leuchtendesigns sind in den letzten Jahren mit Red Dot Design Award, iF Design Award, Design Plus, Iconic Awards und German Design Award ausgezeichnet worden. Wenn so viele renommierte Jurys applaudieren, dürfen auch wir uns auf die Schulter klopfen.

As far as design is concerned, everyone has their own preferences. But what international experts say about our design is pretty clear: in recent years, many of our luminaire designs have received the Red Dot Design Award, iF Design Award, Design Plus, Iconic Awards and German Design Award. When we are applauded by so many renowned juries, we reckon we can give ourselves a pat on the back too.

Mehr erfahren learn more →



deep black

anthracite

space grey

cool brown

pure white

stainless steel

## Farbe bekennen mit System

### Showing our colours systematically

Die Natur zeigt uns täglich, wie vielfältig Perfektion aussehen kann. Wir folgen ihrem Vorbild mit hochwertigen Architekturfarben, die zwischen Objekt und Umgebung organische Dialoge entstehen lassen. Das Resultat: bewährte IP44.DE-Qualität in einem Farbspektrum, das selbst anspruchsvollste Gestaltungskonzepte zum Leuchten bringt – im wahrsten Sinne des Wortes.

Nature shows us every day how diverse perfection can be. We follow nature's example with first-rate architectural colours that give rise to organic dialogue between an object and its surroundings. The result: proven IP44.DE quality in a colour range that literally lights up even the most sophisticated design concept.

Mehr erfahren learn more →



# Fünf Jahre Vertrauen

## Trust for five years

Für alle nach März 2024 erworbenen IP44.DE-Leuchten mit 2700 Kelvin bieten wir statt zwei nunmehr satte fünf Jahre Garantie. Unsere Gewährleistung bezieht sich auf die LED-Elemente und damit jene Komponenten, die am härtesten arbeiten und deshalb das größte Vertrauen verdienen.

Leuchten mit coastal grade finish gewähren wir außerdem ab April 2026 eine fünfjährige Garantie gegen Schäden durch witterungsbedingte Korrosion an Aluminiumteilen.

For all IP44.DE luminaires with 2700 Kelvin purchased since March 2024, we offer a five-year warranty, instead of the statutory two years. This covers the LED elements, in other words, those components that work the hardest and thus earn the greatest trust.

Furthermore, we grant a five-year warranty for luminaires with coastal grade finish against damage to aluminium parts from corrosion caused by the weather from April 2026.

Mehr erfahren learn more

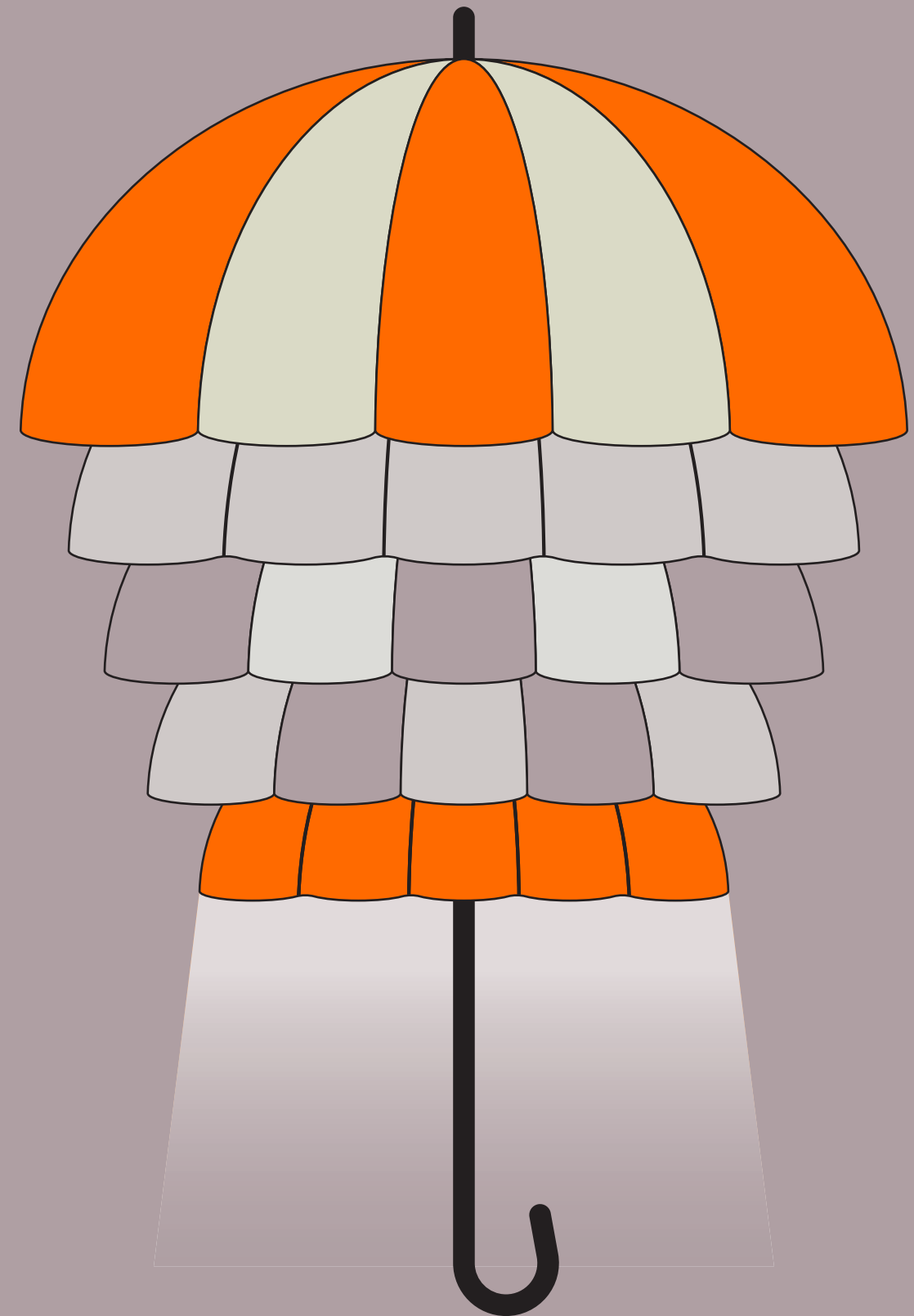



## Wir bringen das in Ordnung We'll fix it

Auch die allerbeste Leuchte kann mal einen Defekt erleiden. Weil ein Blitzschlag ihre Elektronik lahmlegt, zum Beispiel. Oder weil nach vielen Leuchtenjahren die Leistung ihrer LEDs nachzulassen beginnt. Für Fälle wie diese – und auch fast alle anderen – gibt es den IP44.DE-Reparaturservice in Rheda-Wiedenbrück. An unserem Unternehmenssitz hält er für sämtliche neueren IP44.DE-Leuchten Ersatzteile bereit und kann die allermeisten zuverlässig wieder instandsetzen.

Even the very best luminaire can have a defect. Lightning could knock out the electronics, for example. Or the LEDs could start to dim after many years in a luminaire. In cases such as these – and in fact almost all others too – you can turn to the IP44.DE repair service in Rheda-Wiedenbrück, Germany. At our company headquarters, spare parts are kept at the ready for all the more recent IP44.DE luminaires so that most of them can be reliably repaired.

Mehr erfahren learn more →





**2700K  
BUGFRIENDLY**



**DARK  
SKY**

Mittlerweile längst ein IP44.DE-Standard, und dennoch erwähnenswert: Wir setzen konsequent auf 2700 Kelvin. Diese Lichtfarbe respektiert nachtaktive Insekten, ohne Kompromisse bei Atmosphäre und Orientierung einzugehen.

Meanwhile a well-established IP44.DE standard, but still worth mentioning: we make consistent use of 2700 Kelvin. This colour temperature respects nocturnal insects without comprising in terms of atmosphere and guidance.

Unsere dark sky-konformen Modelle praktizieren Lichtdisziplin: Sie spenden Helligkeit nur dort, wo sie wirklich benötigt wird. Mit bugfriendly-Lichtfarbe, minimaler Streuung und Full Cut Off-Technologie werden sie zu Beschützern von Nachthimmel und Nachtleben.

Our dark sky-compliant models practice light discipline: they only bestow brightness where it is really needed. They protect the night sky and nocturnal life with a bugfriendly colour temperature, minimum scatter and full cut-off technology.



**COASTAL  
GRADE**

Salzhaltige Luft? Kein Problem. Küstennahe Standorte verlangen nach robusten Charakteren. Unsere Modelle mit coastal grade finish (getestet nach DIN EN ISO 9227) nehmen es auch mit salzhaltiger Meeresluft auf – für alle, die das Beste aus beiden Welten wollen: maritime Atmosphäre und langlebige Beleuchtung. Das garantieren wir.

Salty air? That's not a problem. Places near the coast demand a robust design. Our models with coastal grade finish (tested according to DIN EN ISO 9227) are capable of withstanding even salty sea air – for all those who want the best of both worlds: a maritime atmosphere and lighting that lasts a long time. Guaranteed.

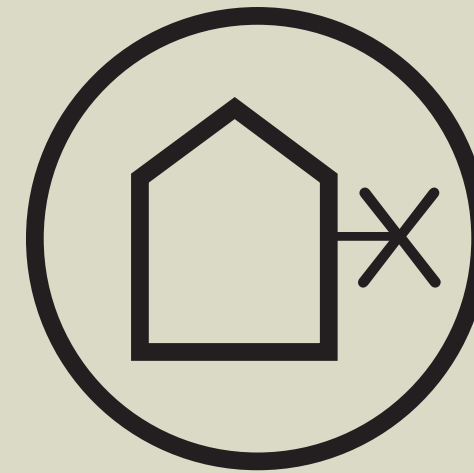

**DALI-2  
ready**

DALI-2 ready-Leuchten sind mit einem DALI-2-Phasendimmer ausgestattet, nahtlos ins Hausnetzwerk integrier- und automatisiert schaltbar. Schließlich soll Licht nicht nur schön sein, sondern auch klug. Automatisch erkennbar sind sie am obigen DALI-2-Logo.

DALI-2 ready luminaires are equipped with a DALI-2 phase dimmer for seamless integration in the house network and automatic switching. After all, light should be smart as well as beautiful. They can be recognised automatically with the DALI-2 logo shown above.

# Legende

## Legend



In der connect-Variante lassen sich alle ortsveränderlichen IP44.DE-Leuchten eigenhändig zusammenschließen – ganz ohne Erdkabel oder aufwändige Montage.

The connect version can be used for single-handed connection of all movable IP44.DE luminaires – without any need for underground cables or complicated installations.



Mit IP44.DE solar join lassen sich bis zu vier Solarleuchten mit einem leistungsstarken solar panel L kombinieren – ganz ohne externen Stromanschluss und konventionellen Energieverbrauch.

With IP44.DE solar join, up to four solar luminaires can be connected with a powerful solar panel L – without any external power connection or conventional energy consumption.

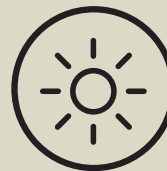

SOLAR

Unsere leistungsstarken Solarleuchten kommen ganz ohne Installation oder Stromnetz aus und lassen sich überall einsetzen, wo atmosphärisches Licht gefragt ist.

Our powerful solar luminaires manage without any installation or power grid and can be used wherever atmospheric light is wanted.



DIM TO AMBER

Per Dim to Amber-Funktion lässt sich die Lichtfarbe von warmweißen 2700 Kelvin auf ultragemütliche 1800 Kelvin und damit die Lichtfarbe von Kerzen und Feuer herunterdimmen.

The dim to amber function allows to dim down the colour temperature from warm white 2700 Kelvin to ultra-cosy 1800 Kelvin, which is the colour temperature of candles and fire.



TOUCH DIMMER

Die Lichtstimmung lässt sich je nach Leuchtenmodell stufenlos oder in 3 Stufen per Touch-Dimmer regulieren.

The light can be dimmed, depending on the luminaire model, continuously or via 3-step touch dimmer.



PRESS DIMMER

Abhängig vom Leuchtenmodell lässt sich die Helligkeit der Leuchte stufenlos oder in 3 Stufen über die Funktionstaste anpassen.

Depending on the luminaire model, the brightness of the luminaire can be adjusted continuously or via 3-step-press using the switch.



AUTOMATIC MODE

Je nach Leuchtenmodell aktiviert sich die Leuchte bei Dämmerung selbsttätig für die Dauer von 5 Stunden (5H), bzw. je nach individueller Einstellung für eine Dauer von 1 bis 5 Stunden (1-5H).

Depending on the luminaire model, the luminaire switches on automatically at dusk for 5 hours (5H) or, based on the individual setting, between 1 and 5 hours (1-5H).



AUTOMATIC + MANUAL MODE

Über die integrierte Funktionstaste ist ein Wechsel zwischen Manuell- und Automatik-Modus möglich. Im Automatik-Modus schaltet sich die Leuchte bei Dämmerung selbsttätig für 5 Stunden ein. Im Manuell-Modus erfolgt das Ein- und Ausschalten über die Funktionstaste.

The integrated function button can be used to change over between manual and automatic mode. In automatic mode, the luminaire lights up automatically at dusk and stays on for 5 hours. In manual mode, the function button is used for switching on and off.



SAFETY PLUG

Ausgestattet mit Kabelzuleitung und Schutzkontaktstecker ist die Leuchte anschlussfertig.

Fitted with supply cable and safety plug, the luminaire is ready to connect.



DRIVER

Die Leuchte ist mit einem externen, wasserdichten Vorschaltgerät namens Driver ausgestattet.

The luminaire is equipped with an external water-proof ballast unit called driver.

# wall

NEW	aam.2	40
	como	86
	como down	86
	cut	88
	cut control	88
	cut down	88
NEW COLOUR	dia	66
NEW COLOUR	dia F	68
	eye	48
	eye control	48
	eye down	48
	gap Q	104
	gic	72
	gic number	76
NEW	iem.2 X	52
NEW	iem.2 X down	52
NEW COLOUR	iem.2 Y	54
NEW COLOUR	iem.2 Y down	54
	intro	94
NEW COLOUR	las.2	56
	li.2	60
NEW COLOUR	lisc	96
NEW COLOUR	lisc number	100
	luci	62
	luci control	62
	luci down	62
NEW	pip.2	44
	scap	92
	scap down	92
	slat	80
	slat one	82
	stic	102
	stic control	102

aam.2



# aam.2

Die traditionelle Laterne gilt als Urform der Wandleuchte. Warum also nicht Bewährtes in eine zeitlose Form bringen? aam.2 ist unsere Antwort darauf! Mit ihrem aus der Wand hervorragenden Ausleger und dem rauchfarbenen Glaskörper erzeugt sie ein atmosphärisches Rundumlicht. Hervorragend einzusetzen in Kombination mit der Pollerleuchte aam.4 bollard!

The traditional lantern is deemed to be the primeval shape for a wall luminaire. So how about putting something that's tried and tested into a timeless shape? aam.2 is our answer! With its arm protruding from the wall and its smoked glass body, it creates an atmospheric all-round light. Great in combination with the bollard luminaire aam.4 bollard!



## aam.2

230V Power LED  
8 W | 240 lm  
2700K  
IP65  
EEC G  
100 x 298 x 240 mm  
(W x H x D)

anthracite + smoked glass  
deep black + smoked glass



pip.2

NEW



# pip.2

Zum 10-jährigen Jubiläum legen wir unsere pip neu auf! Geblieben ist der kugelförmige Leuchtkörper der pip – neu ist ihre moderne Grundform. Die Kugel scheint zu schweben, ist um 340° axial drehbar gelagert und lädt zum Richtungswechsel ein! So setzt die pip.2 jedes Objekt ins perfekte Licht.

For its 10th anniversary, we've come up with a remake of our pip! The spherical luminaire body remains the same, but it now has a modern basic shape. The sphere seems to hover and is pivot-mounted around 340° in the axial plane, with an invitation to change direction! pip.2 thus puts every object in a perfect light.



## pip.2

230V Power LED  
8 W | 511 lm  
2700K  
IP65  
EEC G  
106 x 75 x 165 mm  
(W x H x D)

anthracite  
deep black



eye



# eye

Fällt positiv ins Auge: eye bespielt als Up- und Downlight jede Fassade und besticht dabei mit edlem schwarzem Reflektor. Die Bewegungsmeldervariante eye control behält jedes Umfeld wachsam im Auge und als dark sky-konformes Downlight bespielt die schlicht-schöne eye down die Fassade, nicht aber den Nachthimmel.

Catches the eye in a positive way: as an up and downlight, eye plays with every façade and stands out with its refined black reflector. The eye control with motion detector keeps a watchful eye on each particular setting and as a dark sky-compliant downlight the eye down plays with the façade, but not with the night sky.



## eye

230V Power LED  
12 W | 630 lm  
2700K  
IP65  
EEC F  
63 x 120 x 160 mm  
(W x H x D)

anthracite  
deep black



**Integrierter Bewegungsmelder: Erfassungswinkel 120° - Zeiteinstellung zwischen 5 Sek. und 8 Min. variabel einstellbar - Dämmerungseinstellung zwischen 3-1000 Lux - Reichweite 9 m.**  
Integrated motion detector: detection range 120° - time setting between 5 sec. and 8 min. variably adjustable - twilight setting between 3-1000 lux - range 9 m.



## eye control

230V Power LED  
12 W | 630 lm  
2700K  
IP65  
EEC F  
63 x 120 x 160 mm  
(W x H x D)

anthracite  
deep black



## eye down

230V Power LED  
6 W | 315 lm  
2700K  
IP65  
EEC G  
63 x 120 x 160 mm  
(W x H x D)

anthracite  
deep black



NEW



# iem.2 X

Mit ihren ausgewogenen Proportionen wird die iem.2 X nahezu allen architektonischen Anforderungen gerecht und betont mit ihrem schlanken, liegenden Format die Horizontale. Die iem.2 X ist als Up- und Downlight einsetzbar – die dark sky-konforme iem.2 X down dagegen stellt sich als reines Downlight dar. Beide Versionen sind mit der korrosionsresistenten IP44.DE-Verschlusstechnik ausgestattet.

With its balanced proportions, the iem.2 X meets practically all architectural requirements and underlines the horizontal plane with its slim, lying format. The iem.2 X can be used as up and downlight – the dark sky-compliant iem.2 X down, on the other hand, is a pure downlight. Both versions are fitted with the corrosion-resistant IP44.DE locking technology.



### iem.2 X

230V Power LED  
16 W | 820 lm  
2700K  
IP65  
EEC G  
180 x 45 x 83 mm  
(W x H x D)

anthracite  
cool brown  
deep black



### iem.2 X down

230V Power LED  
8 W | 410 lm  
2700K  
IP65  
EEC G  
180 x 45 x 83 mm  
(W x H x D)

anthracite  
cool brown  
deep black



# iem.2 Y

Es gibt Leuchten, die glänzen mit großer gestalterischer Geste. Und es gibt andere, die einfach ausgezeichnet ihren Job machen: zuverlässig, effizient, als kombiniertes Up- und Downlight, oder als reines Downlight. Willkommen iem.2 Y + iem.2 Y down – die Allrounder auch für Projekte, bei denen modernste Lichttechnik und hohe Kosteneffizienz im Fokus stehen!

Some luminaires stand out by making a great design statement. And there are others that simply do an excellent job. Reliably, efficiently, as a combined up and downlight, or as a pure downlight. Welcome, iem.2 Y + iem.2 Y down – the all-rounders also for projects that focus on state-of-the-art lighting technology and maximum cost efficiency.



## iem.2 Y

230V Power LED  
16 W | 638 lm  
2700K  
IP65  
EEC G  
65 x 150 x 82 mm  
(W x H x D)

anthracite  
cool brown  
deep black



## iem.2 Y down

230V Power LED  
8 W | 319 lm  
2700K  
IP65  
EEC G  
65 x 150 x 82 mm  
(W x H x D)

anthracite  
cool brown  
deep black



NEW  
COLOUR

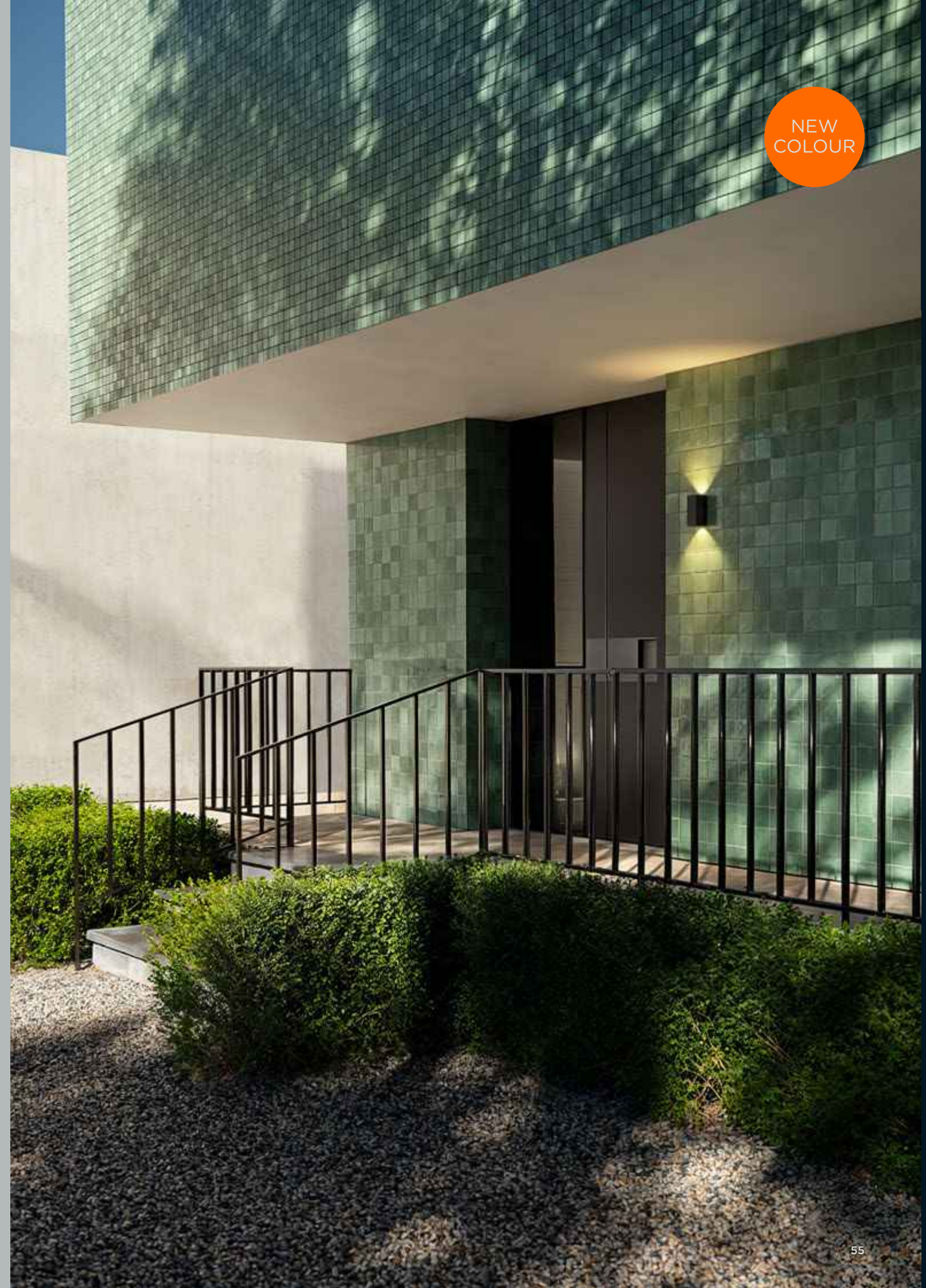

wall

NEW  
COLOUR



# las.2

Schwer zu sagen, was sympathischer ist: las.2's kugelrunde Kontur, die manchen an einen Astronautenhelm erinnert? Ihre Haube aus rauchfarbenem- oder Klarglas? Oder ihr Licht, das von einem Diffusor nach unten gestreut wird? Fest steht nur: Unsere Wandleuchte ist eine rundum sympathische Wahl.

It's hard to say what's more appealing: las.2's round shape that reminds some people of an astronaut's helmet? The cap of smoked or clear glass? Or the light that is scattered downwards by a diffuser? All we can say for sure is that our latest wall luminaire has an all-round appeal.



**las.2**  
230V Power LED  
6 W | 250 lm  
2700K  
IP65  
EEC G  
ø163 x 108 mm  
(W x D)  
  
pure white + clear glass



# las.2



## las.2

230V Power LED  
6 W | 115 lm  
2700K  
IP65  
EEC G  
ø163 x 108 mm  
(W x D)

deep black + smoked glass



2700K  
BUGFRIENDLY



DALI-2  
ready



# li.2

Es steckt eine Menge in li.2: ein Frontstreifen aus klarem rauchfarbenem Glas, der Lichtakzente setzt. Eine elegante Kontur. Unsere insektenfreundliche Lichtfarbe von 2700 Kelvin. Zusammengenommen: eine intelligent-dezente Leuchte!

li.2 has many features: a front stripe of clear smoked glass that sets lighting accents. An elegant shape. Our bugfriendly colour temperature of 2700 Kelvin. All in all, an intelligent, discreet luminaire!



## li.2

230V Power LED  
8 W | 106 lm  
2700K  
IP65  
EEC F  
150 x 150 x 57 mm  
(W x H x D)

anthracite + smoked glass + glass satined  
deep black + smoked glass + glass satined



luci

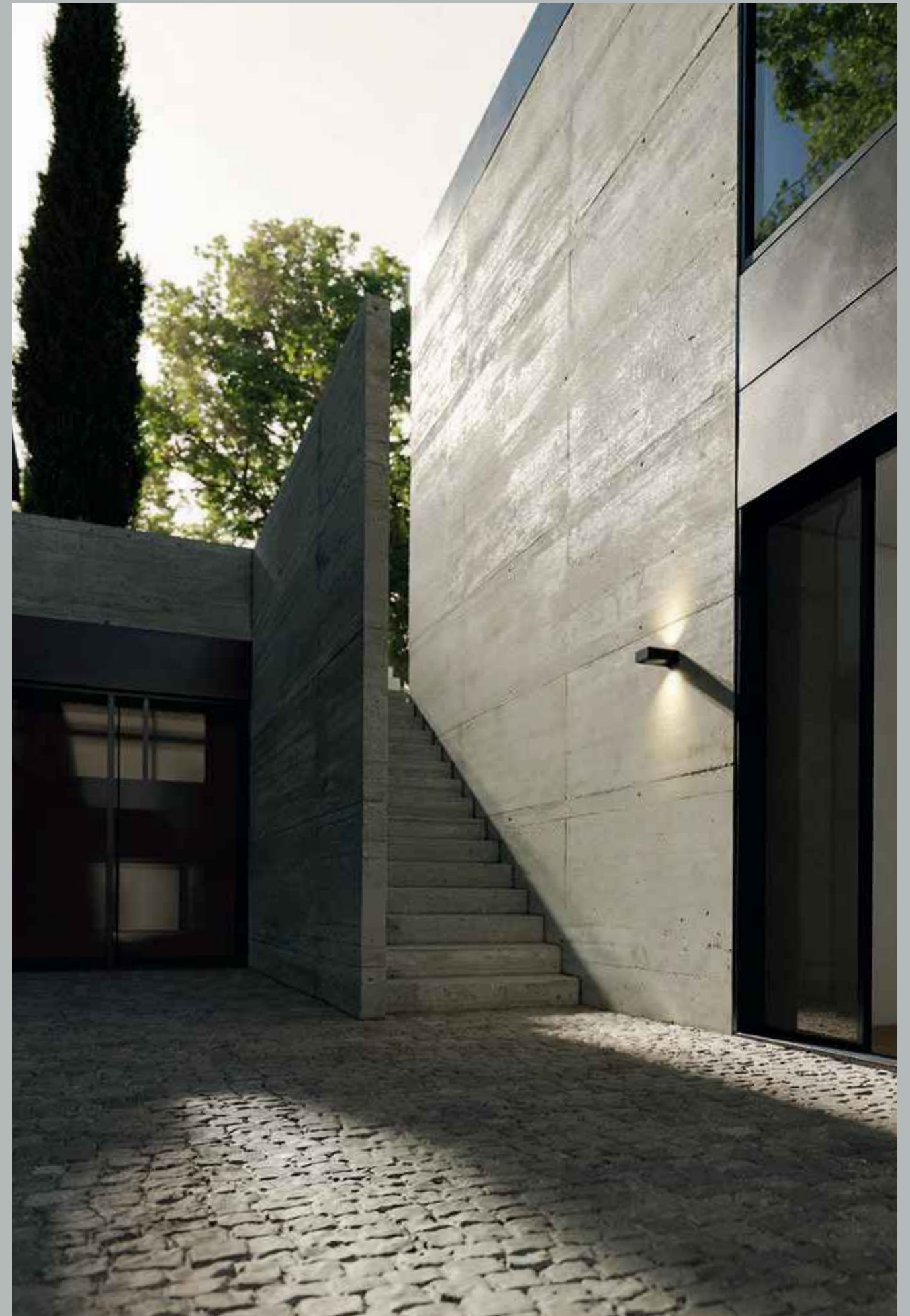

# luci

luci ist die Neuauflage eines IP44.DE-Klassikers. Neu sind ihre hocheffiziente LED- sowie korrosionsresistente Verschlussstechnik, gleich geblieben sind ihre charakteristisch konturierte Form und wertige Glaslinsen. Die Produktfamilie luci wird vervollständigt durch die Bewegungsmeldervariante luci control sowie das dark sky-konforme Downlight luci down.

luci is a remake of a popular IP44.DE classic luminaire. New features are the highly efficient LED- and the corrosion-resistant locking technology, while preserving the characteristically shaped form and high-quality glass lenses. The product family luci is complemented by the luci control with motion detector and the dark sky-compliant downlight luci down.



## luci

230V Power LED  
12 W | 720 lm  
2700K  
IP65  
EEC F  
140 x 53 x 160 mm  
(W x H x D)

anthracite  
deep black



## luci down

230V Power LED  
6 W | 360 lm  
2700K  
IP65  
EEC G  
140 x 53 x 160 mm  
(W x H x D)

anthracite  
deep black



## luci control

230V Power LED  
12 W | 720 lm  
2700K  
IP65  
EEC F  
140 x 53 x 160 mm  
(W x H x D)

anthracite  
deep black



# dia

„Architektur dezent in Szene setzen – dia erfüllt diese Aufgabe fulminant.“ Der Clou dieser modernen Interpretation einer klassischen Laterne ist die Kombination von geradlinigem Rahmen aus Aluminiumguss und geblasenem Glaskörper. Unverwechselbar mit dem profilierten, reflektierenden Acrylstab, der in dem Körper aus rauchfarbenem Glas zu schweben scheint.

“Putting architecture in a discreet setting – dia fulfils this task superbly.” The special feature of this modern interpretation of a traditional lantern is the way it combines a straight-line aluminium die-casting frame with a blown glass body. Unmistakable with the profiled, reflecting acrylic rod that seems to float in the body of smoked glass.



## dia

230V Power LED  
6 W | 88 lm  
2700K  
IP65  
EEC G  
140 x 230 x 170 mm  
(W x H x D)

anthracite + smoked glass  
cool brown + smoked glass  
deep black + smoked glass



reddot award  
winner 2019



INNOVATIVE  
INTERIOR  
winner



2700K  
BUGFRIENDLY





# dia F

Weniger ist mehr, so heißt es, und dia F bestätigt diese Devise ziemlich brillant. Durch Verzicht auf eine unterseitige Blende streut dia F ihr Licht in großzügigem 180°-Winkel an jede Fassade. Übrigens: dia F ist die passende Ergänzung zur Pollerleuchte dia bollard und damit ideal für die Projektierung.

Less is more, as the saying goes, and dia F is a rather brilliant way of confirming this idiom. By managing without a cover underneath, dia F produces a generous 180° of light on every façade. By the way, dia F is a perfect addition to the dia bollard luminaire, which makes it ideal for projecting.



## dia F

230V Power LED  
6 W | 118 lm  
2700K  
IP65  
EEC F  
140 x 219 x 170 mm  
(W x H x D)

anthracite + smoked glass  
cool brown + smoked glass  
deep black + smoked glass



2700K  
BUGFRIENDLY

dia

dia F



NEW  
COLOUR

NEW  
COLOUR

gic



gic base deep black  
gic cover brass brushed

# gic

Eine Basis. Drei Oberflächen. Sieben ganz unterschiedliche Cover: gic bietet schier unzählige Gestaltungsmöglichkeiten. Ihr eleganter Korpus (zu haben in den Farben anthracite, pure white oder deep black) wird mit einer individuellen Akzentfläche ausgestattet, die jeder Leuchte einen persönlichen Ton verleiht.

One base. Three surfaces. Seven totally different covers: gic offers virtually countless creative possibilities. The elegant body (available in the colours anthracite, pure white or deep black) comes with an individual accent surface that gives every luminaire its own personal shade.

## gic base



### gic base

230V Power LED  
8 W | 240 lm  
2700K  
IP65  
EEC F  
140 x 240 x 157 mm  
(W x H x D)

deep black  
anthracite  
pure white



## gic cover



### gic cover

127 x 217 x 2 mm  
(W x H x D)

deep black  
anthracite  
pure white  
brass brushed  
brass polished  
stainless steel brushed  
stainless steel polished

## Beispielkonfigurationen Configuration examples



gic base anthracite  
gic cover anthracite



gic base deep black  
gic cover brass brushed



gic base deep black  
gic cover deep black



gic base anthracite  
gic cover stainless steel brushed



gic base anthracite  
gic cover brass brushed



gic base pure white  
gic cover pure white



gic base pure white  
gic cover brass brushed



gic base pure white  
gic cover stainless steel brushed



gic base anthracite  
gic cover pure white

gic number



gic base pure white  
gic cover number pure white



# gic number

Stilvolle Orientierung bietet gic number: Als dezente Leuchte weist sie bei Dunkelheit zuverlässig den Weg. Dass sie auf dem richtigen sind, erkennen Besucher an der individualisierten Hausnummer, die bis zu drei folienkaschierte Ziffern darstellen kann. Die gic number setzt sich zusammen aus dem Korpus und einer von sieben Akzentflächen, die die Rückwand der Leuchte bilden.

gic number gives stylish guidance: as a discreet luminaire, it reliably shows the way in the dark. And the individualised house number with up to three foil laminated digits shows visitors that they've come to the right place. The gic number consists of the body and one of the seven accent surfaces, which form the back panel of the luminaire.

## gic base



### gic base

230V Power LED  
8 W | 240 lm  
2700K  
IP65  
EEC F  
140 x 240 x 157 mm  
(W x H x D)

deep black  
anthracite  
pure white



## gic cover number



### gic cover number

127 x 217 x 2 mm  
(W x H x D)

deep black  
anthracite  
pure white  
brass brushed  
brass polished  
stainless steel brushed  
stainless steel polished

## Beispielkonfigurationen Configuration examples



gic base anthracite  
gic cover number anthracite



gic base deep black  
gic cover number deep black



gic base anthracite  
gic cover number stainless steel brushed



gic base deep black  
gic cover number brass brushed



gic base deep black  
gic cover number stainless steel brushed



gic base pure white  
gic cover number stainless steel brushed



gic base anthracite  
gic cover number brass brushed



gic base deep black  
gic cover number anthracite



gic cover pure white  
gic cover number brass brushed



reddot award 2017  
winner



DESIGN  
AWARD  
2017

# slat

**slat stellt sich in eleganter Weise auf jede lichttechnische Situation ein: Zwei unabhängig voneinander um 240° drehbare Wallwasher sind stufenlos verstellbar. Ein echtes Lichtwerkzeug für jede Fassade wie auch jede Decke!**

slat adapts elegantly to the specific lighting situation, with two fully variable, by 240° independently rotating wallwashers. A genuine lighting tool for every façade and every ceiling!



## slat

230V Power LED  
16 W | 675 lm  
2700K  
IP65  
EEC G  
220 x 101 x 81 mm  
(W x H x D)

anthracite  
cool brown  
space grey  
pure white  
deep black



2700K  
BUGFRIENDLY

# slat one

Die kleine Schwester der slat mit einem einzelnen, schwenkbaren Lichtbalken eignet sich für Wand und Decke, aber auch hervorragend für den bodennahen Einsatz, um zum Beispiel Treppenstufen oder Wege ins beste Licht zu setzen.

slat's little sister with one single swivelling light bar is suitable for wall and ceiling, but is also ideal for low-level use where it puts steps or paths, for example, in the best possible light.



## slat one

230V Power LED  
8 W | 280 lm  
2700K  
IP65  
EEC G  
220 x 50 x 93 mm  
(W x H x D)

anthracite  
cool brown  
space grey  
pure white  
deep black

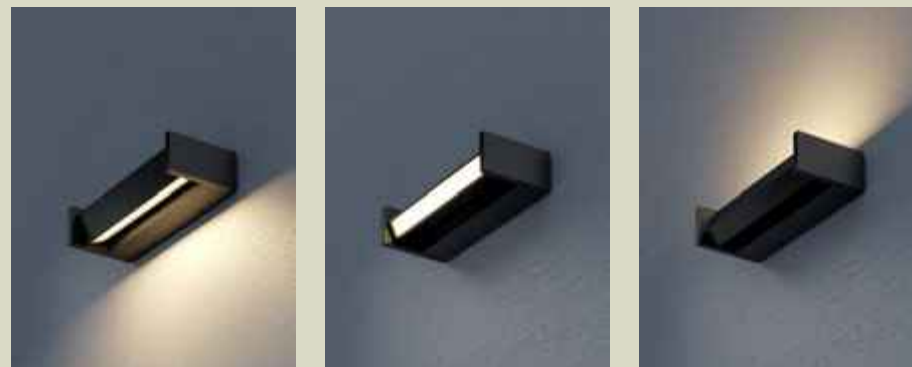

2700K  
BUGFRIENDLY



slat

slat one





reddot design award  
winner 2010



iF  
product  
design  
award  
2011



DESIGN PLUS

# como

Klare Formensprache und filigrane Ästhetik vereint in einem gegossenen Aluminium-korpus. Das Licht der como + como down fällt klar fokussiert durch eine hochwertige Linsenoptik. Die Leuchten sind mit modernster LED-Technik ausgestattet und als Up- und Downlight sowie als reines Downlight erhältlich.

Clear design language and a filigree appearance combined in a casted aluminium body. The light of the como + como down falls with a clear focus thanks to a top quality optical lens. The luminaires are fitted with state-of-the-art LED technology and are available as up and downlight, as well as pure downlight.



## como

230V Power LED  
12 W | 552 lm  
2700K  
IP65  
EEC G  
68 x 79 x 133 mm  
(W x H x D)

anthracite  
cool brown  
space grey  
pure white  
deep black



## como down

230V Power LED  
6 W | 276 lm  
2700K  
IP65  
EEC G  
68 x 74,5 x 133 mm  
(W x H x D)

anthracite  
cool brown  
space grey  
pure white  
deep black



2700K  
BUGFRIENDLY



2700K  
BUGFRIENDLY



DARK  
SKY

cut



wall

# cut

Kantig. Konsequenz. Konturiert. cut ist ein klares architektonisches Statement und Lichtblick für jede Fassade. Als klassisches Up- und Downlight spendet sie angenehm akzentuiertes Licht. Sicherheit und Ästhetik vereint die cut control mit ihrem integrierten Bewegungsmelder. Die kompakte cut down ist als reines Downlight einsetzbar.

Contemporary. Consistent. Contoured. cut is a clear architectural statement and a highlight for every façade. As a classic up and downlight, it provides pleasantly accentuated light. The cut control with its integrated motion detector is offering security and aesthetics all in one. The compact cut down can be used as pure downlight.



## cut control

230V Power LED  
16 W | 1118 lm  
2700K  
IP44  
EEC G  
65 x 230 x 80 mm  
(W x H x D)

anthracite  
space grey  
pure white  
deep black



Integrierter Bewegungsmelder: Erfassungswinkel 120° - Zeiteinstellung zwischen 5 Sek. und 8 Min. variabel einstellbar - Dämmerungseinstellung zwischen 10-2000 Lux - Reichweite 9 m.  
Integrated motion detector: detection range 120° - time setting between 5 sec. and 8 min. variably adjustable - twilight setting between 10-2000 lux - range 9 m.



2700K  
BUGFRIENDLY



## cut

230V Power LED  
16 W | 1118 lm  
2700K  
IP65  
EEC G  
65 x 230 x 80 mm  
(W x H x D)

anthracite  
cool brown  
space grey  
pure white  
deep black



2700K  
BUGFRIENDLY



DALI-2  
ready



## cut down

230V Power LED  
8 W | 559 lm  
2700K  
IP65  
EEC G  
65 x 115 x 80 mm  
(W x H x D)

anthracite  
cool brown  
space grey  
pure white  
deep black



2700K  
BUGFRIENDLY



DARK  
SKY



DALI-2  
ready

# scap

scap gehörte bereits zu den Klassikern im IP44.DE-Portfolio. Die Neuauflage unseres Up- und Downlights ist mit modernster Lichttechnik ausgestattet, gleichzeitig haben wir ihre Silhouette sanft verschlankt und damit zeitgemäß angepasst. Ergänzt wird sie um die scap down, die sich als dark sky-konformes Downlight einsetzen lässt.

scap was one of the classic products in the IP44.DE range. The remake of our up and downlight is fitted with state-of-the-art lighting technology; at the same time, we have gently streamlined the silhouette to bring it up to date. It is complemented by the scap down, which can be used as dark sky-compliant downlight.



## scap

230V Power LED  
16 W | 906 lm  
2700K  
IP65  
EEC G  
ø65 x 230 x 90 mm  
(W x H x D)

anthracite  
cool brown  
space grey  
pure white  
deep black



2700K  
BUGFRIENDLY

## scap down

230V Power LED  
8 W | 453 lm  
2700K  
IP65  
EEC G  
ø65 x 115 x 90 mm  
(W x H x D)

anthracite  
cool brown  
space grey  
pure white  
deep black



2700K  
BUGFRIENDLY



DARK  
SKY

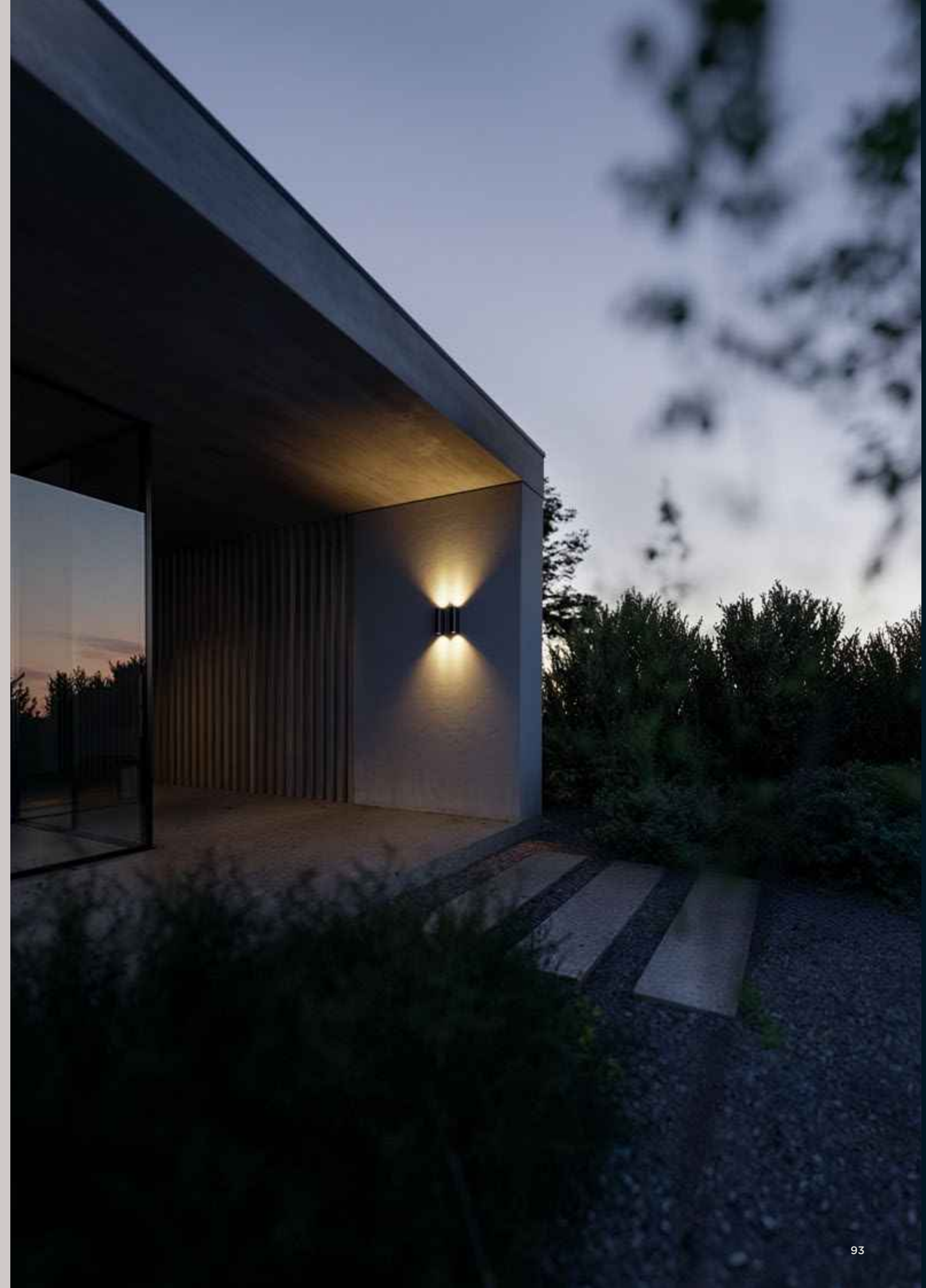



# intro

Einfach ist immer am schwersten, so heißt es, aber intro ist das denkbar überzeugendste Gegenbeispiel: ein schwer sympathischer Würfel mit gerundeten Kanten, ausgestattet mit modernster LED-Technik.

They say that simple is always difficult, but intro is the most convincing counter-argument: a truly appealing cube with rounded edges, fitted with state-of-the-art LED technology.



## intro

230V Power LED  
15 W | 451lm  
2700K  
IP65  
EEC G  
100 x 100 x 126 mm  
(W x H x D)

anthracite  
cool brown  
space grey  
pure white  
deep black



2700K  
BUGFRIENDLY

NEW  
COLOUR



# lisc

„Weniger ist mehr“ – mit lisc haben wir dieses gestalterische Credo in eine klassisch reduzierte, superflache Wand- und Deckenleuchte übersetzt. Das dickwandige Glas betont die Wertigkeit der Leuchte. Die neuen Ausführungen in cool brown + deep black sind mit einem Körper aus rauchfarbenem Glas ausgestattet – die Versionen in anthracite + pure white dagegen mit von innen opalweißem Kristallglaskörper. Wählen Sie selbst!

“Less is more” – our lisc translates this design concept into a classically reduced super-flat wall and ceiling luminaire. The thick-walled glass underlines the high quality of the luminaire. The new options in cool brown + deep black are combined with a body of smoked glass – the versions in anthracite + pure white on the other hand, with an opal-white crystal glassbody on the inside. The choice is yours!



## lisc

230V Power LED  
14 W | 514 lm  
2700K  
IP65  
EEC G  
ø244 x 54 mm  
(W x D)

cool brown + smoked glass  
deep black + smoked glass



2700K  
BUGFRIENDLY



DALI-2  
ready

# lisc



## lisc

230V Power LED  
14 W | 815 lm  
2700K  
IP65  
EEC G  
ø244 x 54 mm  
(W x D)

anthracite + crystal glass  
pure white + crystal glass





# lisc number

Die Wandleuchte lisc number stellt mit bis zu drei folienkaschierten Ziffern eine elegante, dezente Möglichkeit der Hausnummernbeleuchtung dar. Sie ist in verschiedenen, perfekt aufeinander abgestimmten Farb- und Glaskombinationen erhältlich – genauso, wie ihre Basisversion lisc.

The wall luminaire lisc number features up to three foil laminated numbers as an elegant, discreet house number light. It is available in various perfectly coordinated colour and glass combinations – just like the basic version lisc.



## lisc number

230V Power LED  
14 W | 514 lm  
2700K  
IP65  
EEC G  
ø244 x 54 mm  
(W x D)

cool brown + smoked glass  
deep black + smoked glass



## lisc number

230V Power LED  
14 W | 815 lm  
2700K  
IP65  
EEC G  
ø244 x 54 mm  
(W x D)

anthracite + crystal glass  
pure white + crystal glass



2700K  
BUGFRIENDLY



DALI-2  
ready

Integrierter Bewegungsmelder: Erfassungswinkel 120° - Zeiteinstellung zwischen 5 Sek. und 8 Min. variabel einstellbar - Dämmerungseinstellung zwischen 10-2000 Lux - Reichweite 9 m. Integrated motion detector: detection range 120° - time setting between 5 sec. and 8 min. variably adjustable - twilight setting between 10-2000 lux - range 9 m.

# stic

Wer Natur oder Architektur ins beste Licht setzen will, kommt um stic nicht herum. Sie ist einsetzbar an Wand, Decke oder Boden - überall dort, wo fokussiertes Licht gewünscht wird. Ihr Leuchtenkopf ist dreh- wie auch schwenkbar. Die Version stic control mit präzisiertem Bewegungsmelder aktiviert sich, wann immer Licht gebraucht und deaktiviert es, sobald es nicht mehr benötigt wird.

If you want to put nature or architecture in the best light, you can't avoid stic. It can be used for mounting to the wall, ceiling or floor - wherever there is a need for focused light. Its luminaire head can be turned and swiveled. The version stic control with its precise and discreet motion detector activates when light is needed and deactivates it as soon as it is no longer required.



## stic

230V Power LED  
8 W | 559 lm  
2700K  
IP65  
EEC G  
head . ø100 x 125 mm (W x H)  
ø95 x 55 mm  
(W x D)

anthracite  
cool brown  
pure white  
deep black



## stic control

230V Power LED  
8 W | 559 lm  
2700K  
IP44  
EEC G  
head . ø100 x 125 mm (W x H)  
55 x 175 x 50 mm  
(W x H x D)

anthracite  
cool brown  
pure white  
deep black



2700K  
BUGFRIENDLY

# gap Q

gap Q ist ein echter Lichtblick und inszeniert mit seiner kubisch anmutenden Formgebung den Außenraum eines jeden Objektes ganz neu. Das quadratische Format der gap Q ist richtungslos, kubisch und ruhig und schafft damit ein stimmiges Erscheinungsbild.

gap Q is a real bright spot whose cubic shape creates a completely new setting for the surroundings of every building. The square format of the gap Q is undirectional, cubic and calm and so creates a harmonious appearance.



## gap Q

230V Power LED  
12 W | 350 lm  
2700K  
IP65  
EEC G  
120 x 120 x 120 mm  
(W x H x D)

anthracite  
cool brown  
space grey  
pure white  
deep black



2700K  
BUGFRIENDLY

# ceiling

	iem.3 R	108
	iem.3 S	108
NEW COLOUR	lisc	110
	pro R	112
	pro S	112
	slat	114
	slat one	114
	stic	116
	suq.3	118
	up R	120
	up S	120

# iem.3

Als schlicht-schöne Allrounder werden iem.3 R + iem.3 S gern dort eingesetzt, wo viele Einheiten oder größere Flächen auszustatten sind – ohne Kompromisse bei Design oder Funktionalität. Genauso passend sind die Downlights mit schwarzem Reflektor natürlich als Solitärleuchten, und das sowohl in zylindrischer wie auch rechteckiger Ausführung. Die Leuchten stellen die perfekte Ergänzung zu den Wandleuchten iem.2 X + iem.2 Y dar!

iem.3 R + iem.3 S are popular as simple, attractive all-rounders for situations with many units or larger areas, without compromising in terms of design or functionality. The downlights with a black reflector are naturally also ideal as solitary luminaires in either the cylindrical or rectangular version. The luminaires perfectly complement the wall luminaires iem.2 X + iem.2 Y!



## iem.3 R

230V Power LED  
8 W | 319 lm  
2700K  
IP65  
EEC G  
ø74 x 150 mm  
(W x H)

anthracite  
pure white  
deep black



## iem.3 S

230V Power LED  
8 W | 319 lm  
2700K  
IP65  
EEC G  
68 x 150 x 68 mm  
(W x H x D)

anthracite  
pure white  
deep black



# lisc

Als klassisch reduzierte, superflache Deckenleuchte stellt lisc die perfekte Ergänzung zur Variante für die Wand dar. Das dickwandige Glas betont die Wertigkeit der Leuchte. Die neuen Ausführungen in cool brown + deep black sind mit einem Körper aus rauchfarbenem Glas ausgestattet – die Versionen in anthracite + pure white dagegen mit von innen opalweißem Kristallglaskörper. Sie haben die Wahl!

As a classically reduced superflat ceiling luminaire, lisc is a perfect supplement for the wall version. The thick-walled glass underlines the high quality of the luminaire. The new options in cool brown + deep black are combined with a body of smoked glass – the versions in anthracite + pure white on the other hand, with an opal-white crystal glassbody on the inside. The choice is yours!



deep black + smoked glass



pure white + crystal glass

## lisc

230V Power LED  
14 W | 514 lm  
2700K  
IP65  
EEC G  
ø244 x 54 mm  
(W x H)

cool brown + smoked glass  
deep black + smoked glass



2700K  
BUGFRIENDLY



DALI-2  
ready

## lisc

230V Power LED  
14 W | 815 lm  
2700K  
IP65  
EEC G  
ø244 x 54 mm  
(W x H)

anthracite + crystal glass  
pure white + crystal glass

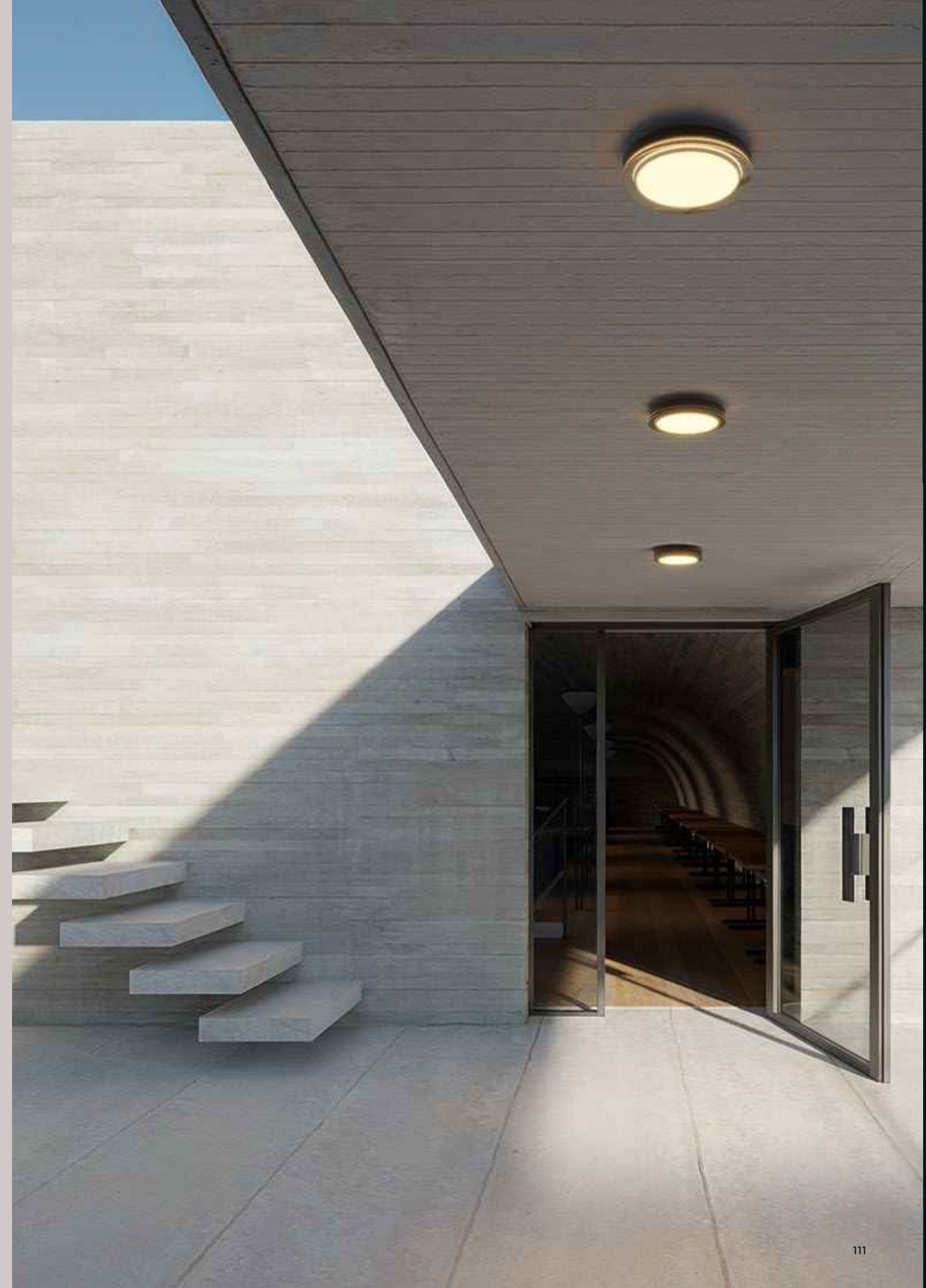



# pro

Einerseits eine ideale Deckenleuchte für den Außenbereich, andererseits wirken die pro R + pro S derart elegant, dass mancher sie auch innerhalb der eigenen vier Wände nicht missen mag. Der formschöne Leuchtenkörper lässt sich flexibel und stufenlos neigen – der nach innen versetzte Reflektor aus Reinstaluminium verleiht den Aufbaustrahlern Dynamik.

On the one hand a ceiling luminaire which is simply ideal for outside use, on the other hand pro R + pro S look so elegant that some people even want to use it inside their own four walls. The beautiful luminaire body tilts flexibly and variably – the ultra-pure aluminium reflector is offset inwards to create a dynamic effect for the surface-mounted spotlights.



## pro R

230V Power LED  
15 W | 1099 lm  
2700K  
IP65  
EEC F  
ø100 x 117 mm  
(W x H)

anthracite  
pure white  
deep black



## pro S

230V Power LED  
15 W | 1099 lm  
2700K  
IP65  
EEC F  
95 x 119 x 95 mm  
(W x H x D)

anthracite  
deep black





# slat + slat one

Alles Gute kommt bekanntlich von oben: slat + slat one bewegen sich nicht nur an der Wand, sie spenden auch als Deckenleuchten überaus brillantes Licht. Ihre um 240° drehbaren Lichtlamellen erzeugen ein wunderbar homogenes Licht. Die Deckenleuchten ergänzen die Produktfamilie slat mit ihren Wand-, Poller- und Bodenspießleuchten.

All good things are known to come from above: slat + slat one move not just on the wall, they also generate quite brilliant light as ceiling luminaires. Its independently by 240° rotating light blades generate a wonderfully homogeneous light. The ceiling luminaires complement the product family slat with the wall, bollard and ground spike luminaires.



## slat

230V Power LED  
16 W | 675 lm  
2700K  
IP65  
EEC G  
220 x 81 x 101 mm  
(W x H x D)

anthracite  
cool brown  
space grey  
pure white  
deep black



## slat one

230V Power LED  
8 W | 280 lm  
2700K  
IP65  
EEC G  
220 x 93 x 50 mm  
(W x H x D)

anthracite  
cool brown  
space grey  
pure white  
deep black



reddot award 2017  
winner

ICD 2  
NIC 0  
AWA 1  
RDS 7

INTERIOR  
INNOVATION  
best of best



DESIGN  
AWARD  
2017



2700K  
BUGFRIENDLY

# stic

Mit ihrem dreh- und schwenkbaren Leuchtenkopf setzt die stic Natur oder Architektur gleichermaßen in Szene. Die Deckenleuchte eignet sich auch hervorragend für den Einsatz an Wand oder Boden – also überall dort, wo fokussiertes Licht gewünscht ist! Sie fügt sich perfekt in die Produktfamilie stic mit Wand-, Bewegungsmelder- und Erdspeißvariante ein!

With its rotating and swiveling luminaire head, stic puts nature or architecture in the best light. The ceiling luminaire is also ideal for mounting to the wall or floor – wherever there is a need for focused light. It perfectly complements the product family stic with wall, motion detector and ground spike version.



## stic

230V Power LED  
8 W | 559 lm  
2700K  
IP65  
EEC G  
head . ø100 x 125 mm (W x D)  
ø95 x 55 mm  
(W x H)

anthracite  
cool brown  
pure white  
deep black



2700K  
BUGFRIENDLY

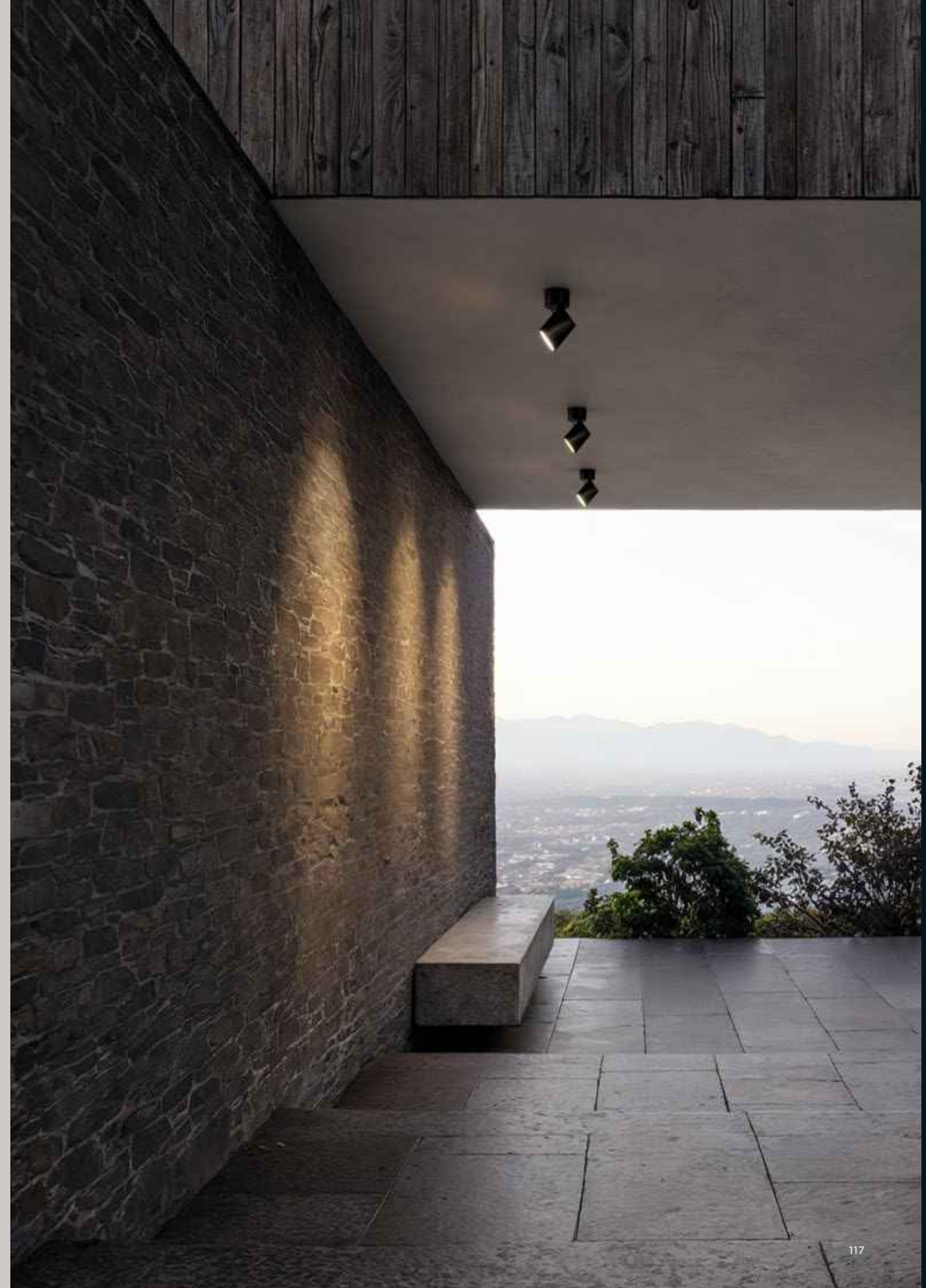



# suq.3

Eine Leuchte, die wahrlich durch die Decke geht: Mit minimalem Aufbau, blendreduzierter Architektur und robuster Hochvolttechnik, die ganz ohne Vorschaltgerät auskommt, ist suq.3 die ideale Deckeneinbauleuchte.

A luminaire that literally goes through the ceiling: suq.3 is the ideal recessed ceiling luminaire, with its minimum structure, glare-reduced architecture and robust high-voltage technology that needs no ballast unit at all.



## suq.3

230V Power LED  
8 W | 340 lm  
2700K  
IP65  
EEC G  
ø80 x 77 mm  
(W x H)

white  
black



# up

up-solut funktional präsentiert sich unser Downlight und ist daher die logische Wahl für alle Projekte, bei denen ebenso reduziertes wie zuverlässiges Außenlicht gefragt ist. up erfüllt diese Aufgabe mit rundem (up R) oder quadratischem (up S) Schirm. Der Reflektor der schlichtweg eleganten up flutet jeden Raum in breitem Winkel mit brilliantem Licht!

up-solutely functional is our downlight, making it the ideal choice for all projects in need of both reduced and reliable outdoor lighting. up meets this task with a round (up R) or square (up S) shade. The reflector of the simply elegant up floods every room with brilliant, wide-angled light!



## up R

230V Power LED  
15 W | 978 lm  
2700K  
IP65  
EEC G  
ø100 x 117 mm  
(W x H)

anthracite  
space grey  
pure white  
deep black



## up S

230V Power LED  
15 W | 978 lm  
2700K  
IP65  
EEC G  
95 x 119 x 95 mm  
(W x H x D)

anthracite  
pure white  
deep black



2700K  
BUGFRIENDLY



DALI-2  
ready



# ground

movable	NEW	bal.4 spike	128	
		bik.4 base	140	
		bik.4 spike	142	
		kal	156	
		lin spike	136	
		lix spike	160	
		pad	144	
		piek family	148	
		piek	150	
		piek cover	152	
		piek mini	154	
		piek spot	150	
		NEW COLOR	reed	158
			shot	132
slat spike	146			
stic spike	138			
fixed	NEW	aam.4 bollard	164	
		bal.4 bollard	166	
	NEW	como bollard	180	
		cut bollard	170	
		cut bollard control	170	
		dia bollard	182	
		in A	188	
	NEW COLOR	in S	190	
		li.4 bollard	172	
		lin base	176	
		lin bollard	174	
		mir R bollard	186	
		mir X bollard	186	
		slat bollard	184	
	stic	178		
	jack	192		
	ground Zubehör . Accessories	194		

			incl. safety plug	incl. safety plug + driver	connect	solar	solar join
movable	<small>NEW</small>	bal.4 spike	•		•		
		bik.4 base	•		•		
		bik.4 spike	•		•		
		kal		•	•	•	•
		lin spike	•		•		
		lix spike		•	•	•	•
		pad	•		•		
		piek	•		•		
		piek mini		•	•	•	•
		piek spot	•		•		
	<small>NEW COLOUR</small>	reed		•	•	•	•
		shot	•		•		
		slat spike	•		•		
		stic spike	•		•		
	fixed	<small>NEW</small>	aam.4 bollard				
<small>NEW</small>		bal.4 bollard					
		como bollard					
		cut bollard					
		cut bollard control					
<small>NEW COLOUR</small>		dia bollard					
		in A			•		
		in S			•		
		li.4 bollard					
		lin base			•		
		lin bollard					
		mir R bollard					
		mir X bollard					
		slat bollard					
		stic					
	jack						

ground

movable

# bal.4 spike

NEW



# bal.4 spike

Die ortsveränderliche Erdspießleuchte bal.4 spike ist ein echtes Statement! Sie kombiniert eine elegante Kugel aus schwarzem, hochglanzpulverbeschichtetem Aluminium und rauchfarbenem Glas mit einem feinen Erdspieß und schafft wunderschöne Lichtinseln. Ihr warmes Rundumlicht wird durch einen Diffusor nach unten gestreut. Die bal.4 spike ist für den Einsatz in unbefestigten Beet- und Grünflächen vorgesehen und ist mit 3 m Kabelzuleitung und Schutzkontaktstecker bereits anschlussfertig.

The movable ground spike luminaire bal.4 spike makes a real statement! It combines an elegant sphere of black high-gloss powder-coated aluminium and smoked glass with a fine ground spike, and creates warm light islands. Its perfect all-round light is scattered downwards by a diffuser. The bal.4 spike is intended for use in unpaved garden beds and grassy areas, and is ready to be connected up with a 3 m supply cable and a safety plug.



## bal.4 spike

230V Power LED  
4 W | 155 lm  
2700K  
IP65  
EEC G  
ø100 x 800 mm  
(W x H)

deep black + smoked glass



Weitere Optionen  
further options



Seite 202  
page 202

shot



ground

# shot

Lichtquelle und Lichtobjekt in einem: Die massive, ortsveränderliche Lichtkugel mit fortschrittlichem Innenleben lässt sich auf dem shot ring auf festen Untergründen frei in jede Himmelsrichtung positionieren. Alternativ fixiert oder hebt der shot tee die Kugel in unbefestigten Beet- und Grünflächen auf eine andere Ebene. Die shot ist für den direkten Netzanschluss vorgesehen.

Light source and light object in one: the solid movable ball of light with highly advanced interior can be freely positioned on the shot ring in any direction of the compass. Alternatively the shot tee fixes or lifts the ball in unpaved beds and greens to another level. shot is intended for direct mains connection.



## shot

230V Power LED  
4 W | 219 lm . 15 W | 874 lm  
2700K  
IP65  
EEC G  
ø138 x 113 mm  
(W x H)

anthracite  
cool brown  
deep black



## shot tee

ø130 x 400 mm  
(W x H)

anthracite  
cool brown  
deep black

## shot ring

ø80 x 16 mm  
(W x H)

anthracite  
cool brown  
deep black

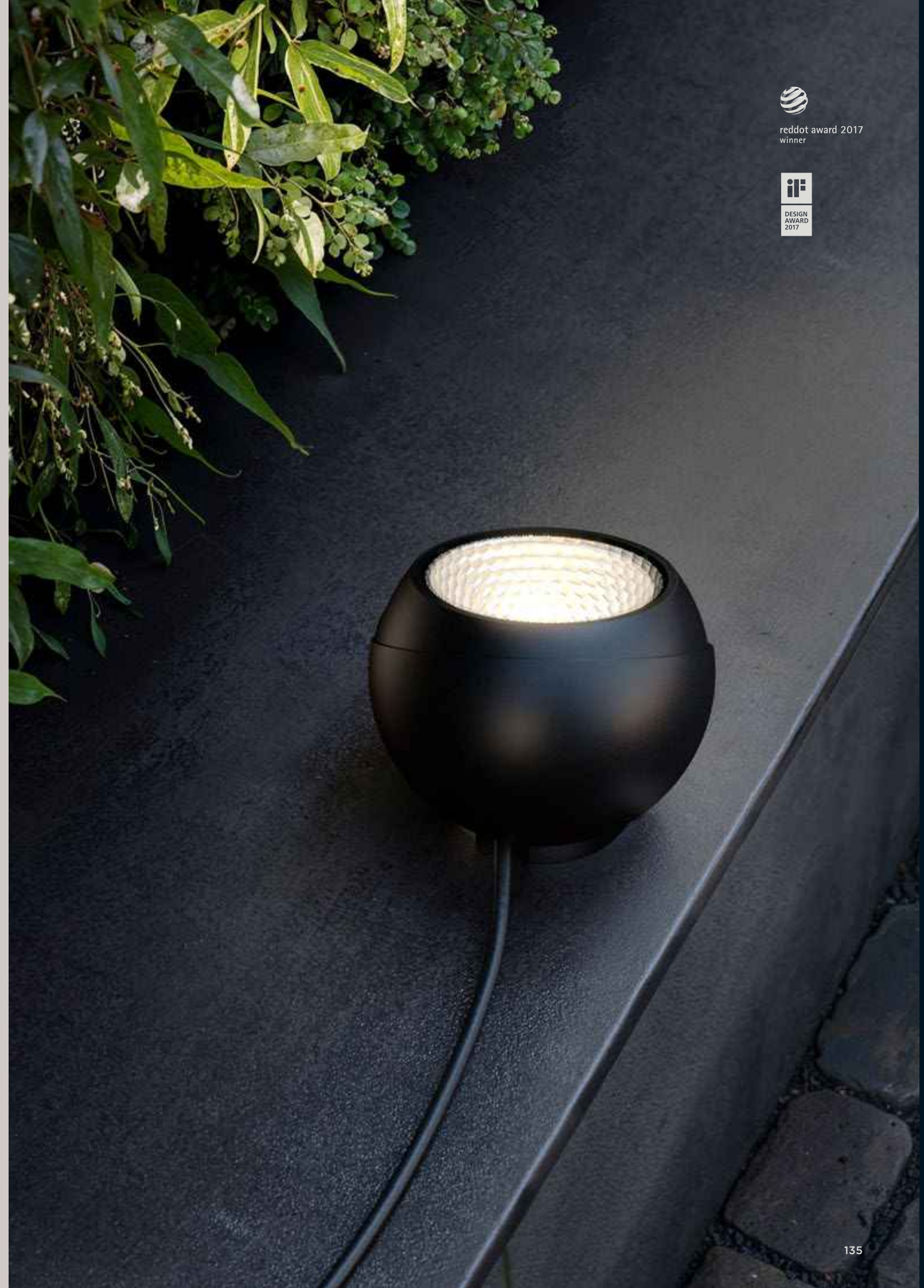

reddot award 2017  
winner



DESIGN  
AWARD  
2017



Weitere Optionen  
further options



Seite 204  
page 204

# lin spike

Die ortsveränderliche lin spike mit Bodenspieß und Schutzkontaktstecker sorgt als stabförmige Wegebeleuchtung stets für blendfreies, nach unten gerichtetes Licht. Wie auch ihre Geschwister lin base und lin bollard, zeichnet sich die lin spike durch den schlanken, hohen Leuchtkörper in den Höhen 40 cm und 70 cm und innenliegende Lamellen aus.

lin spike, the movable luminaire with a ground spike and safety plug always provides glare-free-downward-facing light as bar-shaped path lighting solution. Like its siblings lin base and lin bollard, lin spike is characterised by its slim, tall luminaire body in the heights 40 cm and 70 cm and inner blades.



lin 40 spike  
lin 70 spike

230V Power LED  
lin 40 . 9 W | 164 lm  
lin 70 . 18 W | 328 lm  
2700K  
IP65  
EEC G  
lin 40 . 45 x 400 x 45 mm  
lin 70 . 45 x 700 x 45 mm  
spike . ø17 x 300 mm  
(W x H x D)

anthracite  
deep black



Weitere Optionen  
further options



Seite 205  
page 205

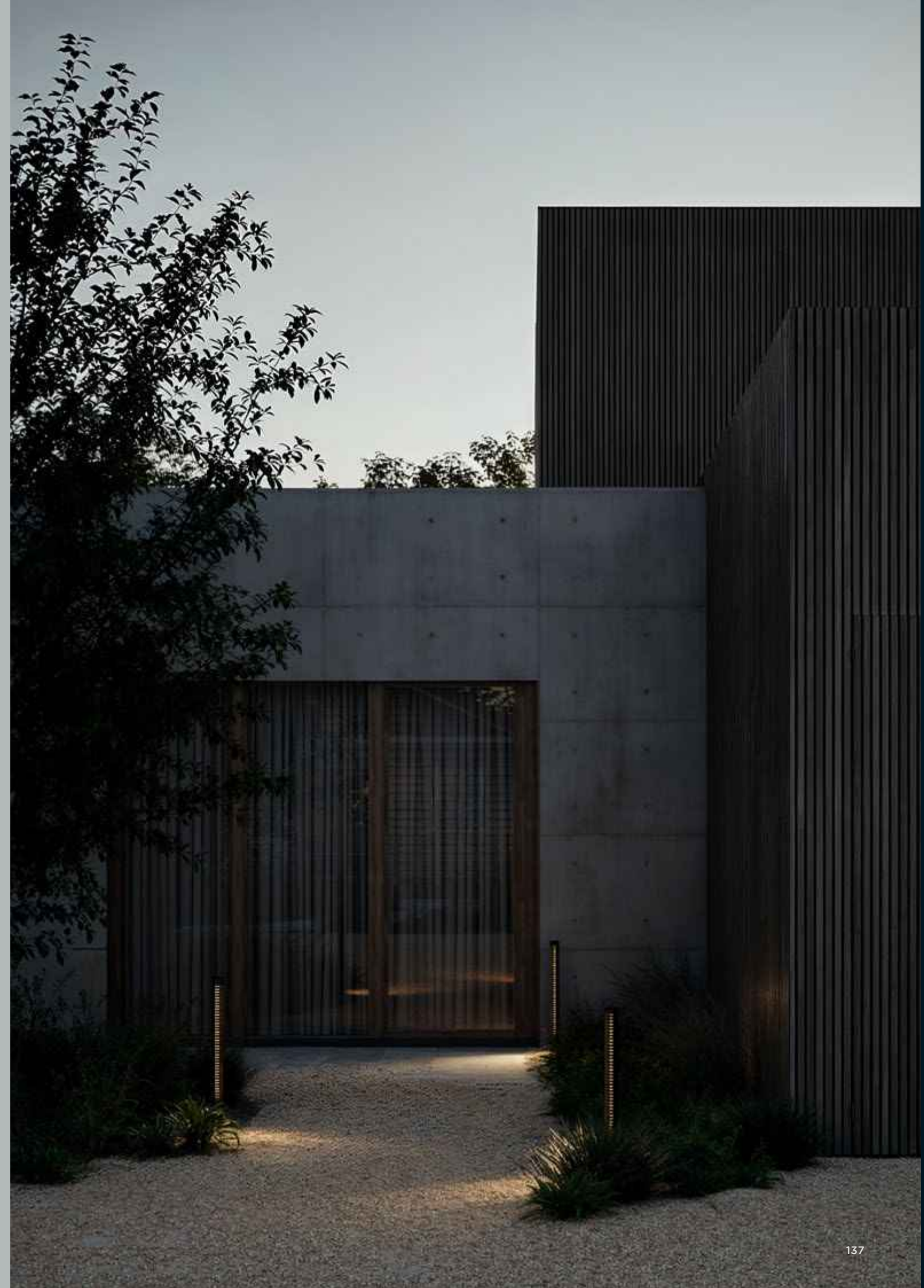

# stic spike

Der ortsveränderliche Erdspeißstrahler bietet Orientierung und Helligkeit. stic spike in den Höhen 30 cm und 70 cm setzt gleichermaßen Bäume und Sträucher in Szene, dient aber auch als Objekt- oder Wegebeleuchtung. Der spezielle Schwenkpunkt kippt den gesamten Leuchtenkopf über den Erdspeiß, so ist stic spike stufenlos als Up- oder Downlight einstellbar, oder richtet das Licht dorthin, wo es benötigt wird.

The movable ground spotlight offers guidance and brightness. stic spike in the heights 30 cm and 70 cm creates a setting for trees and shrubs, while also serving as object or path lighting. The special swivel point tilts the whole luminaire head over the ground spike for fully variable adjustment of stic spike as an up- or downlight, or it points the light to where it is needed.



stic 30 spike  
stic 70 spike  
230V Power LED  
8 W | 559 lm  
2700K  
IP65  
EEC G  
head . ø100 x 125 mm (W x D)  
stic 30 . 300 mm (H)  
stic 70 . 700 mm (H)

anthracite  
cool brown  
deep black



180°



Weitere Optionen  
further options



Seite 202  
page 202

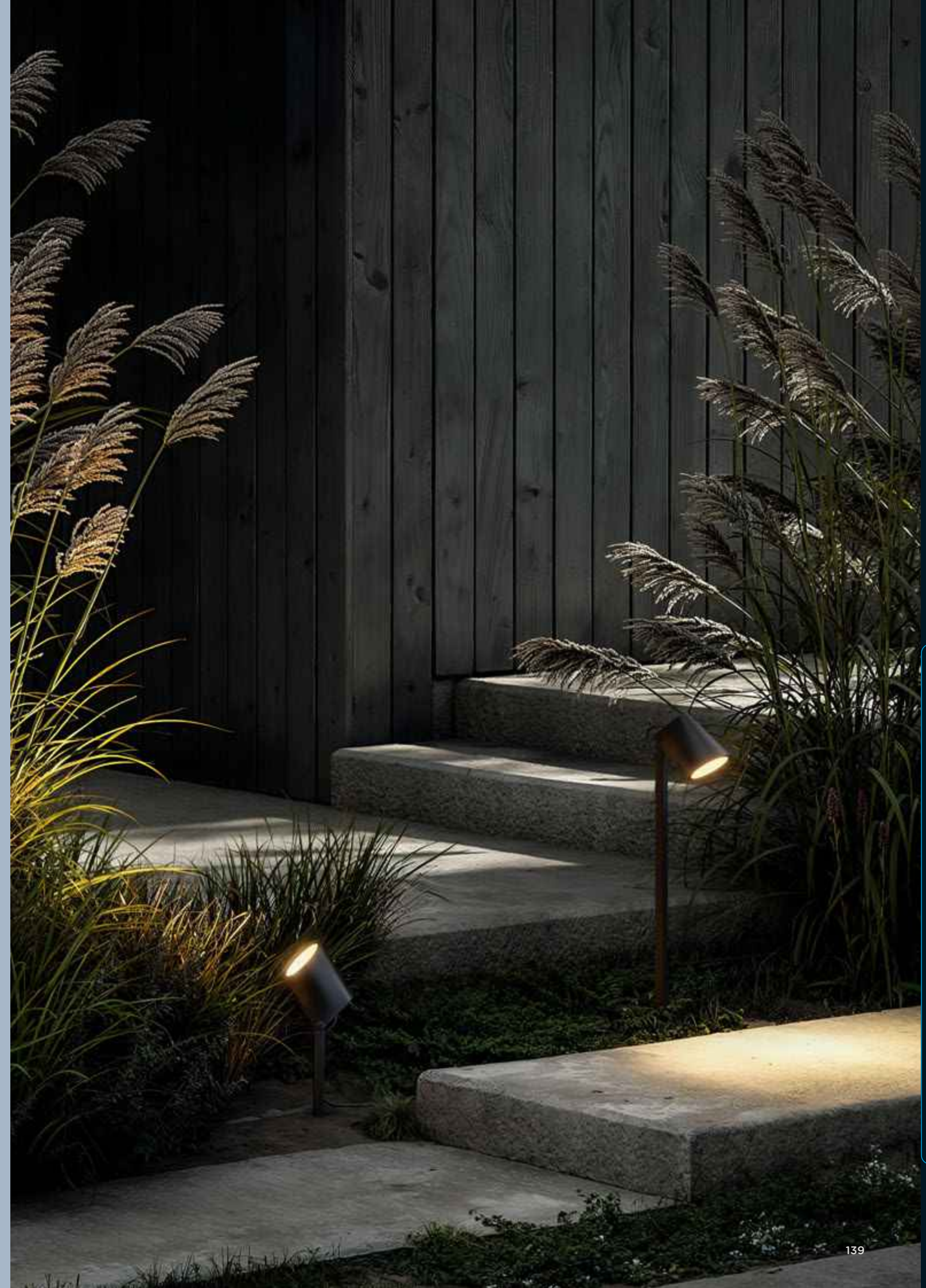

ground

# bik.4 base

„Jeder Außenbereich braucht Akzente. bik.4 base setzt sie.“ Mit ihrem Aluminium-korpus und einer Basis aus massivem Aluminium ist sie robust und flexibel zugleich. Ihr Kopf lässt sich um mehr als 300° drehen. Übrigens: bik.4-Leuchten lassen sich per IP44.DE connect ganz einfach anschließen und miteinander verbinden.

“Every outdoor area needs accents. bik.4 base sets them.” With its aluminium body and base of solid aluminium bik.4 base is both robust and flexible at the same time. Its head can be turned through more than 300°. By the way, IP44.DE connect makes it really easy for bik.4 luminaires to be plugged in and connected.

## bik.4 base

230V Power LED  
15 W | 834 lm  
2700K  
IP65  
EEC F  
ø110 x 204 mm  
base . ø188 x 8 mm  
(W x H)

anthracite  
deep black



330°

Ortsveränderliche Bodenleuchte für festen Untergrund mit 3 m Kabelzuleitung und Schutzkontaktstecker anschlussfertig. Movable ground luminaire for solid ground with 3 m supply cable and safety plug ready to connect.



Weitere Optionen  
further options



Seite 204  
page 204

# bik.4 spike

Spot an! Jeder Garten, jede gut gestaltete Fassade verfügt über Facetten, die ins rechte Licht gesetzt gehören. Dafür empfiehlt sich bik.4 spike – ein volumiger, ortsveränderlicher Strahler mit wertiger Frontlinse, drehbarem Leuchtenkopf, 15 Watt-Bestückung und damit komfortabler Power für die große Bühne vor unserer Tür.

Spotlight on! Every garden, every well-designed façade has facets that deserve to be put in the right light. This is where we recommend bik.4 spike – a substantial, movable spotlight with a top-quality front lens, a luminaire head that can be turned, fitted with 15 watt to provide plenty of power for the all-important front-door setting.



## bik.4 spike

230V Power LED  
15 W | 834 lm  
2700K  
IP65  
EEC F  
ø110 x 204 mm  
spike . ø16 x 350 mm  
(W x H)

anthracite  
deep black



2700K  
BUGFRIENDLY



SAFETY  
PLUG

Weitere Optionen  
further options



Seite 204  
page 204

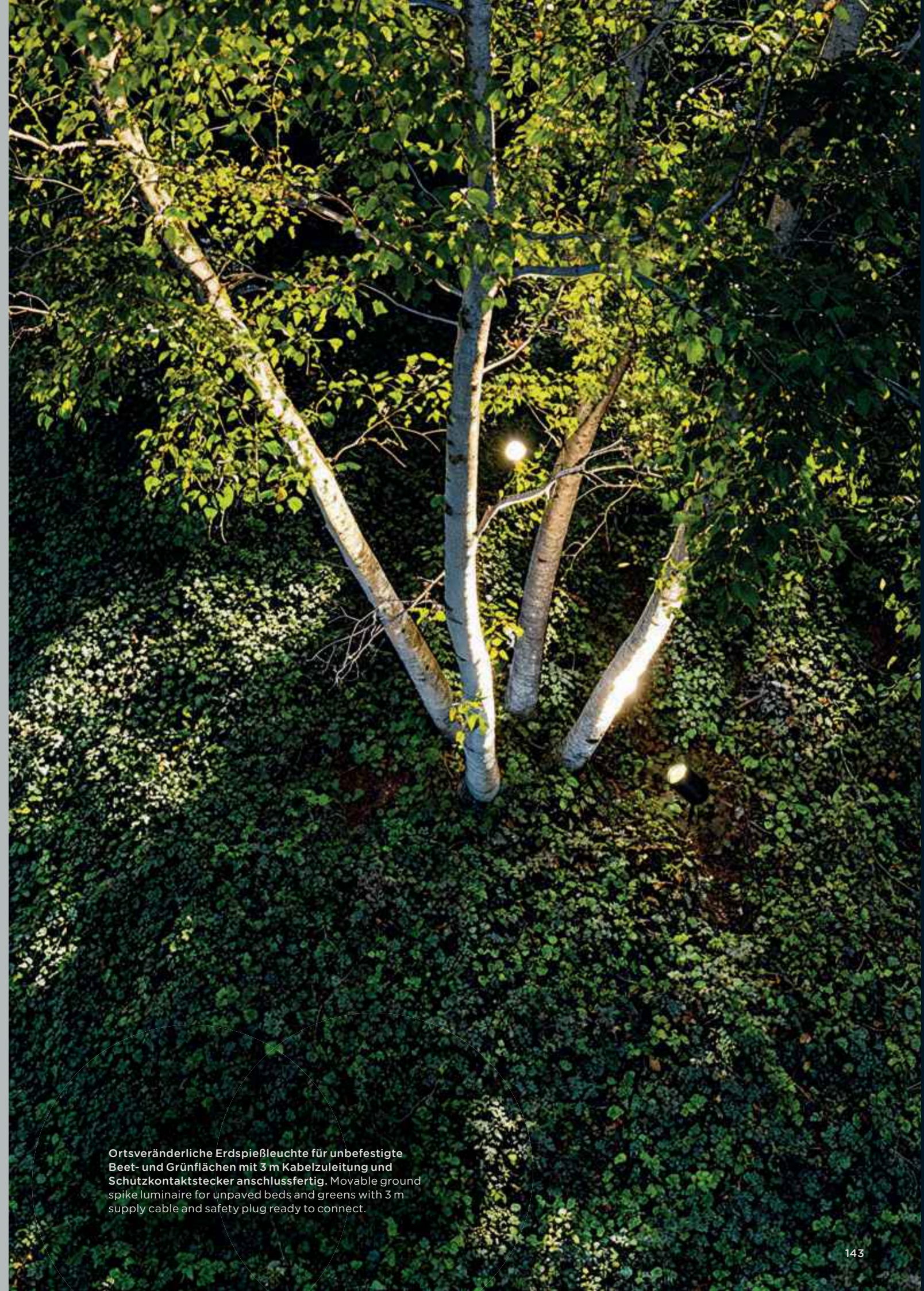

Ortsveränderliche Erdspießleuchte für unbefestigte Beet- und Grünflächen mit 3 m Kabelzuleitung und Schutzkontaktstecker anschlussfertig. Movable ground spike luminaire for unpaved beds and greens with 3 m supply cable and safety plug ready to connect.

# pad

pad weckt viele Assoziationen. Vor allem aber spendet sie ein beruhigend homogenes flächiges Licht nach unten. Die ortsveränderliche Erdspeißleuchte mit verstellbarem Kopf setzt einzigartige Akzente in unbefestigten Beet- und Grünanlagen, erhellt aber genauso gut Gehwege.

pad evokes many associations. Its main quality is providing downward-facing wide-area light that is both calming and homogeneous. The movable luminaire with a ground spike features an adjustable head and not only creates unique highlights in flowerbeds and lawns but can also light up paths.



## pad

230V Power LED  
8 W | 553 lm  
2700K  
IP65  
EEC G  
ø180 x 800 mm  
(W x H)

anthracite  
cool brown  
deep black



ground



Weitere Optionen  
further options



Seite 204  
page 204

# slat spike

Der slat spike ergänzt die Produktfamilie slat um einen ortsveränderlichen Bodenspieß. Der um 240° verstellbare Lichtbalken erzeugt gleichmäßiges, diffuses Licht und schafft einzigartige Lichtinseln oder auch außergewöhnliche Wegebeleuchtung. Ausgestattet ist der slat spike mit 3 m Kabelzuleitung und anschlussfertigem Schutzkontaktstecker.

slat spike adds a movable ground spike to the product family. The light blade rotates through 240°, generating a uniform, diffuse light effect and creating unique pools of light or unusual path lighting. slat spike is equipped with a 3 m supply cable and a ready-to-connect safety plug.



## slat spike

230V Power LED  
8 W | 280 lm  
2700K  
IP65  
EEC G  
220 x 250 x 50 mm  
(W x H x D)

anthracite  
cool brown  
deep black



Weitere Optionen  
further options



Seite 202  
page 202

piek family





reddot design award  
winner 2009



product design award  
2010



Designpreis  
Deutschland  
2011  
NOMINIERT



Für unbefestigte Beet- und Grünflächen mit 3 m Kabelzuleitung und Schutzkontaktstecker anschlussfertig. For unpaved beds and greens with 3 m supply cable and safety plug ready to connect.

# piek + piek spot

Präzision ist überall dort gefragt, wo Solitärpflanzen oder Stauden, Skulpturen oder Gebäudeteile in perfektes Licht getaucht werden sollen. Für genau diese Zwecke gibt es piek + piek spot. Mit einem Abstrahlwinkel von 12° wirft die piek spot ein deutlich fokussierteres Licht als ihre Schwester piek mit 38° Abstrahlwinkel. Zu haben sind die Erdspießleuchten in 25, 50 oder 100 cm Höhe.

Precision is in great demand wherever solitary plants or shrubs, sculptures or building structures are to be bathed in perfect light. This is exactly what piek + piek spot are for. piek spot's beam angle of 12° sheds a far more focused light than the 38° beam angle of its sister piek. The ground spike luminaires are available in a height of 25, 50 or 100 cm.



**piek 25**  
**piek 50**  
**piek 100**

230V Power LED  
6 W | 220 lm  
2700K  
IP65  
EEC F  
head . ø60 x 101 mm (W x D)  
piek 25 . 250 mm (H)  
piek 50 . 500 mm (H)  
piek 100 . 1000 mm (H)

anthracite  
cool brown  
deep black



**piek 25 spot**  
**piek 50 spot**  
**piek 100 spot**

230V Power LED  
6 W | 232 lm  
2700K  
IP65  
EEC F  
head . ø60 x 101 mm (W x D)  
piek 25 . 250 mm (H)  
piek 50 . 500 mm (H)  
piek 100 . 1000 mm (H)

anthracite  
cool brown  
deep black



2700K  
BUGFRIENDLY



SAFETY  
PLUG

Weitere Optionen  
further options



Seite 203  
page 203

# piek cover

Für alle, die ein Objekt ins rechte Licht rücken wollen, ist piek cover die praktische Erweiterung. Alle drei Varianten des piek cover lassen sich optional mit wenigen Handgriffen auf dem Leuchtenkopf der piek + piek spot positionieren.

piek cover is the practical addition for all those wanting to put something in its true light. As an optional extra, all three versions of the piek cover can be easily positioned on the luminaire head of the piek + piek spot in just a few simple steps.



## piek cover S

ø70 x 62 mm  
(W x D)

anthracite  
cool brown  
deep black

## piek cover C

ø70 x 62 mm  
(W x D)

anthracite  
cool brown  
deep black

## piek cover L

ø70 x 100 mm  
(W x D)

anthracite  
cool brown  
deep black



## 01 piek cover S

Mit dem piek cover S bekommen die piek + piek spot ganz einfach einen neuen Look.

piek cover S is a simple solution to give the piek + piek spot a whole new look.

## 02 piek cover C

Das piek cover C mit Wabenoptik sorgt für absolut blendfreies Licht der Leuchtenmodelle piek + piek spot.

The piek cover C features a honeycomb design for completely glare-free light for the piek + piek spot.

## 03 piek cover L

Das piek cover L dient als optische Linse für den perfekten Fokus und wird einfach auf piek's Leuchtenkopf aufgeschoben. Durch stufenloses Verschieben lässt sich vom Flood- bis zum Spotlight genau der gewünschte Fokus wählen.

The piek cover L serves as optical lens for the perfect focus and is simply slid over piek's luminaire head. Fully variable positioning allows for precise adjustment of the desired focus, from flood-light to spotlight.

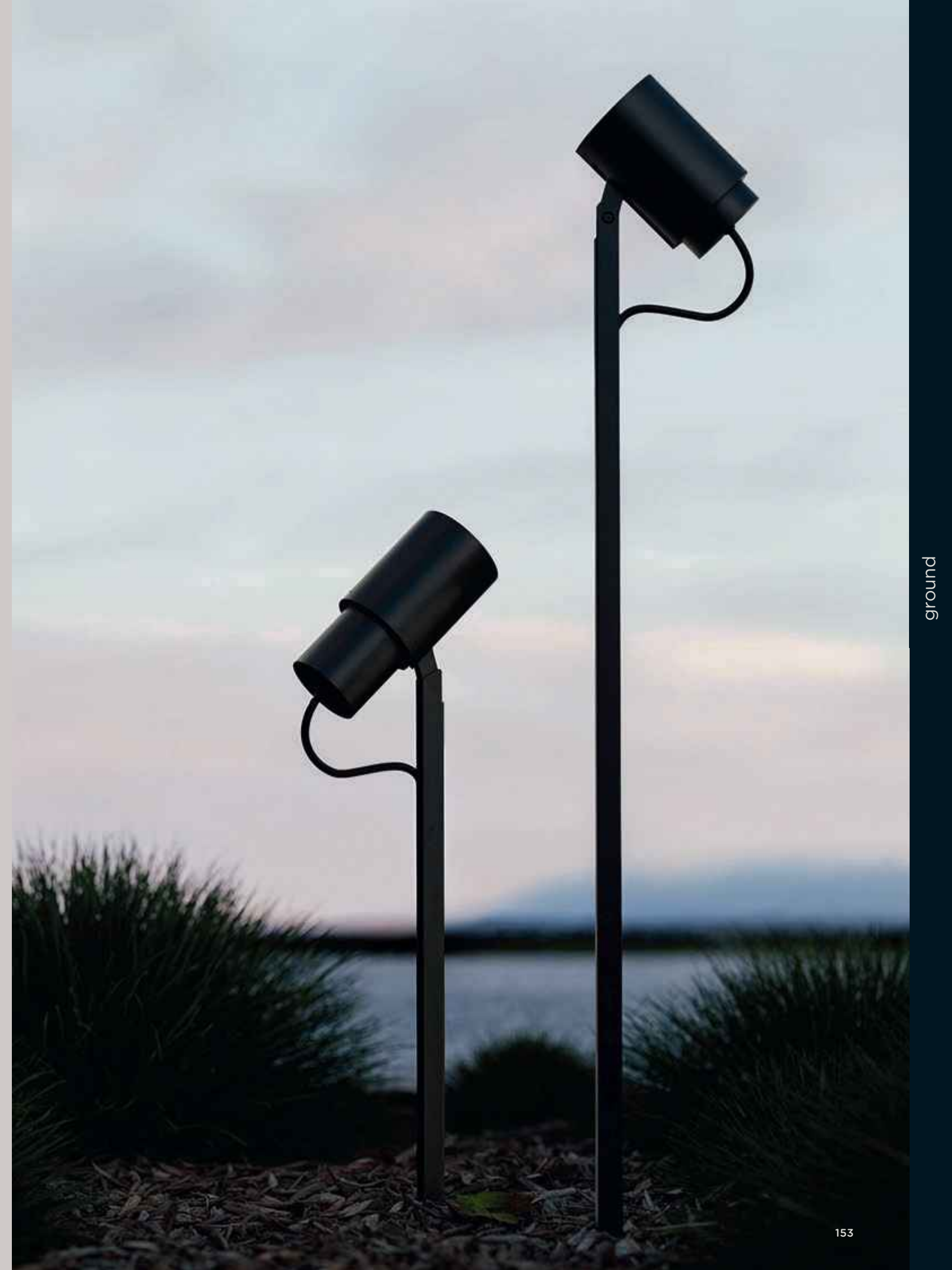

# piek mini

Klein, aber oho! Trotz ihrer bescheidenen Größe sorgt piek mini für brillante Spotlights. piek mini kommt dort zum Einsatz, wo ein direkter Netzanschluss in der Nähe ist – sie ist mit Schutzkontaktstecker, 3 m Kabelzuleitung und einem externen, wasserdichten Vorschaltgerät namens Driver ausgestattet.

Small, but what a luminaire! Despite its modest size, piek mini provides brilliant spotlights. piek mini can be used whenever there's a direct mains connection in the vicinity – it is equipped with a safety plug, 3 m supply cable and an external water-proof ballast unit called driver.



## piek mini

DC LED  
4 W | 192 lm  
2700K  
IP65  
EEC E  
head . ø40 x 67 mm (W x D)  
280 mm (H)

anthracite  
cool brown  
deep black



Weitere Optionen  
further options



Seite 203  
page 203



Seite 264  
page 264



Seite 279  
page 279





# kal

Eine Leuchte wie ein dezenter Fingerzeig – feinsinnig und funktional zugleich!  
kal streckt sich aus Beeten, am Wegesrand oder im Gelände in die Höhe – ideal,  
um Pflanzen oder Wege auszuleuchten. Die kal gibt es in den Höhen 30 cm und  
60 cm, sie ist mit Schutzkontaktstecker und einem externen, wasserdichten  
Vorschaltgerät namens Driver ausgestattet.

A luminaire like a discreet pointer – subtle and functional at the same time!  
kal reaches up from flowerbeds, the wayside or across the ground – ideal for  
lighting up plants or paths. kal comes in heights of 30 cm and 60 cm, it is equipped  
with a safety plug and an external water-proof ballast unit called driver.



kal S  
kal M

DC LED  
4 W | 80 lm  
2700K  
IP65

EEC E

kal S . ø22 x 670 mm  
kal M . ø22 x 970 mm  
(W x H)

deep black



2700K  
BUGFRIENDLY



DRIVER



SAFETY  
PLUG

Weitere Optionen  
further options



Seite 204  
page 204



Seite 262  
page 262



Seite 279  
page 279

# reed

Man muss nicht an einem Seeufer wohnen, um sich am Anblick eleganter Rohrkolben zu erfreuen. Mit reed bringen wir die Grasgewächse quasi in jeden Garten, und das mit dezenter Beleuchtung und gleich in zwei Größen, pardon: Wuchshöhen.

You don't have to live beside a lake to enjoy the view of elegant bulrushes. In a manner of speaking, reed puts them in every garden, with discreet lighting and in two different sizes or "growth heights".



reed M  
reed L

DC LED  
4 W | 54 lm  
2700K  
IP65  
EEC E  
reed M . ø50 x 1500 mm  
reed L . ø50 x 1750 mm  
(W x D)

cool brown + smoked glass  
deep black + smoked glass



reed ist anschlussfertig mit Schutzkontaktstecker, 3,2 m|3,4 m Kabelzuleitung und einem externen, wasserdichten Vorschaltgerät namens Driver ausgestattet. reed is equipped ready to connect with a safety plug, 3,2 m|3,4 m supply cable and an external water-proof ballast unit called driver.



ground



Weitere Optionen  
further options

connect Seite 205  
page 205

solar Seite 260  
page 260

solar join Seite 279  
page 279



# lix spike

Lichtblicke gefällig? lix spike schafft sie als netzgebundener Solitär und verströmt aus 80 Zentimetern Höhe Helligkeit. Sein runder Leuchtenkopf sorgt für Blendfreiheit und ein harmonisch rundes Lichtbild. Eingesetzt wird der lix spike in unbefestigten Beet- und Grünflächen und ist ausgestattet mit Driver und Schutzkontaktstecker.

Fancy some light spots? lix spike creates them as mains-powered solitaire and sheds brightness from a height of 80 centimetres. Its round luminaire head provides a glare-free, harmonious round lighting effect. The lix spike is used in unpaved beds and greens and is equipped with driver and safety plug.



## lix spike

DC LED  
4 W | 208 lm  
2700K  
IP65  
EEC E  
ø150 x 850 mm  
(W x H)

anthracite  
cool brown  
deep black



2700K  
BUGFRIENDLY



DRIVER



SAFETY  
PLUG

Weitere Optionen  
further options



Seite 205  
page 205



Seite 268  
page 268



Seite 279  
page 279

fixed

# aam.4 bollard

Egal, ob sie als Solitär in Beeten oder auf Terrassen eingesetzt wird oder als Ergänzung zur Wandleuchte aam.2: die Pollerleuchte aam.4 bollard ist unsere zeitgemäße Antwort auf die traditionelle Laterne und schafft Atmosphäre und Orientierung.

Whether used as a stand-alone feature in a garden bed or on a patio, or to supplement the aam.2 wall luminaire, the bollard luminaire aam.4 bollard is our modern answer to the traditional lantern, providing both atmosphere and guidance.



## aam.4 bollard

230V Power LED  
8 W | 240 lm  
2700K  
IP65  
EEC G  
100 x 1207 x 245 mm  
(W x H x D)

anthracite + smoked glass  
deep black + smoked glass



NEW



# bal.4 bollard





# bal.4 bollard

Mit einer runden Hülle aus rauchfarbenem Glas in Kombination mit schwarzem, hochglanzpulverbeschichtetem Aluminium wirkt die Pollerleuchte bal.4 bollard wie ein Leuchtzeichen. Tagsüber ein echter Akzent, schafft sie bei Dunkelheit atmosphärisches Rundumlicht in Beeten oder an Terrassen.

With a round casing of smoked glass combined with black high-gloss powder-coated aluminium, the bollard luminaire bal.4 bollard looks like an illuminated sign. Setting a real accent by day, when it gets dark it creates atmospheric all-round light in a garden bed or on a patio.



## bal.4 bollard

230V Power LED  
4 W | 155 lm  
2700K  
IP65  
EEC G  
ø100 x 956 mm  
(W x H)

deep black + smoked glass



# cut bollard

Eine wahrlich wegweisende Leuchte: An Zufahrten und Gartenpfaden weist cut bollard den Weg. Dank integriertem Bewegungssensor beim cut bollard control tut er dies nur, wenn auch tatsächlich Beleuchtung gefragt ist. Und da er auch dark sky-konform und mit bugfriendly Lichtfarbe ausgestattet ist, ist cut bollard nicht nur für den Mensch, sondern auch mit Blick auf Insekten wirklich wegweisend.

A truly path-finding luminaire: cut bollard shows the way to drives and garden paths. The integrated motion detector of the cut bollard control ensures this only happens when lighting really is needed. And in view of the fact that cut bollard is a dark sky-compliant luminaire with features including a bugfriendly colour temperature, it not only shows people the way but protects insects at the same time.



## cut bollard

230V Power LED  
8 W | 559 lm  
2700K  
IP65  
EEC F  
65 x 800 x 125 mm  
(W x H x D)

anthracite  
cool brown  
deep black



## cut bollard control

230V Power LED  
8 W | 559 lm  
2700K  
IP44  
EEC F  
65 x 800 x 125 mm  
(W x H x D)

anthracite  
deep black



2700K  
BUGFRIENDLY



DARK  
SKY

Integrierter Bewegungsmelder: Erfassungswinkel 140° - Zeiteinstellung zwischen 5 Sek. und 8 Min. variabel einstellbar - Dämmerungseinstellung zwischen 10-2000 Lux - Reichweite 9 m. Integrated motion detector: detection range 140° - time setting between 5 sec. and 8 min. variably adjustable - twilight setting between 10-2000 lux - range 9 m.



# li.4 bollard

Die inneren Werte einer Leuchte können ob ihrer schönen Form schnell mal in Vergessenheit geraten. Aber auch hier glänzt li.4 bollard mit einer insektenfreundlichen Lichtfarbe von 2700 Kelvin. Schön, oder? Die Pollerleuchte ist die perfekte Ergänzung zur Wandleuchte li.2.

The attractive shape of a luminaire can soon make you forget its inner values. But here too, li.4 bollard scores with a bugfriendly colour temperature of 2700 Kelvin. That's what you call attractive! The bollard luminaire is the perfect addition to the wall luminaire li.2.



## li.4 bollard

230V Power LED  
8 W | 106 lm  
2700K  
IP65  
EEC F  
150 x 700 x 54 mm  
(W x H x D)

anthracite + smoked glass +  
glass satined  
deep black + smoked glass +  
glass satined



2700K  
BUGFRIENDLY



# lin bollard

Schon sehr erfolgreich als ortsveränderliche Wegeleuchte, lässt sich der lin bollard unauffällig per lin box anschließen und wird so zur klassischen Pollerleuchte. Die elegante Optik, mit stabförmigem Leuchtkörper und innenliegenden Lamellen bleibt unverändert. Der lin bollard ist erhältlich in den Höhen 40 cm und 70 cm.

Already a highly successful movable path luminaire, lin bollard can be turned into a classic bollard luminaire by connecting it unobtrusively with the lin box. The elegant look with bar-shaped luminaire body and inner blades remains unchanged. The lin bollard is available in the heights 40 cm and 70 cm.



## lin 40 bollard lin 70 bollard

230V Power LED  
lin 40 . 9 W | 164 lm  
lin 70 . 18 W | 328 lm  
2700K  
IP65  
EEC G  
lin 40 . 45 x 400 x 45 mm  
lin 70 . 45 x 700 x 45 mm  
box . 90 x 60 x 90 mm  
(W x H x D)

anthracite  
deep black





# lin base

Auffälligstes Detail dieser wegweisenden Leuchte sind ihre Lamellen in einem formal reduzierten Leuchtenkörper. lin base mit Bodenplatte: die stabförmige Wegebeleuchtung sorgt immer für blendfreies, nach unten gerichtetes Licht. Die Bodenleuchte in den Höhen 40 cm und 70 cm ist mit 3 m Kabelzuleitung und anschlussfertigem Schutzkontaktstecker ausgestattet.

The most eye-catching detail of this pioneering luminaire is its blades in a luminaire body with a minimalist design. lin base with base plate: this bar-shaped path lighting solution always provides glare-free downward-facing light. The ground luminaire in the height 40 cm and 70 cm is equipped with a 3 m supply cable and a ready-to-connect safety plug.



**lin 40 base**  
**lin 70 base**

230V Power LED  
lin 40 . 9 W | 164 lm  
lin 70 . 18 W | 328 lm  
2700K  
IP65  
EEC G  
lin 40 . 45 x 400 x 45 mm  
lin 70 . 45 x 700 x 45 mm  
base . 90 x 8 x 90 mm  
(W x H x D)

anthracite  
deep black



Weitere Optionen  
further options



Seite 205  
page 205



# stic

Wer Natur oder Architektur ins beste Licht setzen will, kommt um stic nicht herum. Mit Konsole und schwenkbarem Gelenk ist sie geeignet für die Montage auf dem Boden, an Wand oder Decke – überall dort, wo ebenso brillantes wie fokussiertes Licht gebraucht wird. Der Leuchtenkopf der stic lässt sich sowohl drehen als auch schwenken und ist damit äußerst flexibel.

If you want to put nature or architecture in the best light, you can't avoid stic. Fitted with a bracket and swivel joint it is suitable for mounting on the floor, to the wall or ceiling – wherever there is a need for both brilliant and focused light. The luminaire head of the stic can be both turned and swiveled, making it extremely flexible.



## stic

230V Power LED  
8 W | 559 lm  
2700K  
IP65  
EEC G  
head . ø100 x 125 mm (W x D)  
ø95 x 55 mm  
(W x H)

anthracite  
cool brown  
deep black



2700K  
BUGFRIENDLY



# como bollard

Schön eigenständig: Als Pollerleuchte bietet como bollard tags wie nachts einen unverwechselbaren Anblick. Dank einer integrierten Glaslinse ist sein Licht-Bild unverwechselbar fokussiert. Die dark sky-konforme Pollerleuchte ist die perfekte Ergänzung der Wandleuchten como + como down.

Nice and independent: the bollard luminaire is an aesthetic sight by day and night. An integrated glass lens produces an unmistakably focused lighting effect. The dark sky-compliant bollard luminaire is the perfect addition to the wall luminaires como + como down.



## como bollard

230V Power LED  
6 W | 276 lm  
2700K  
IP65  
EEC G  
70 x 900 x 140 mm  
(W x H x D)

anthracite  
cool brown  
deep black



2700K  
BUGFRIENDLY



DARK  
SKY

# dia bollard

Wahrlich wegweisend: Unsere Reinterpretation einer klassischen Laterne steht auch als Pollerleuchte ihren Mann. An Auffahrt, Wegrand oder Parkplatz fällt ihre mehrfach designprämierte Kombination aus rauchfarbenem Glaskörper und profiliertem Acrylleuchtstab ins Auge. Die Pollerleuchte ergänzt die Produktfamilie mit den Wandleuchten dia + dia F.

Truly path-finding: our reinterpretation of a traditional lantern also stands its ground as a bollard luminaire. The eye-catching design that has won several awards combines a smoked glass body and profiled acrylic light rod, and is a creative feature when positioned at the drive, at the wayside or at the car park. The bollard luminaire complements the product family with the wall luminaires dia + dia F.



## dia bollard

230V Power LED  
8 W | 118 lm  
2700K  
IP65  
EEC F  
140 x 800 x 185 mm  
(W x H x D)

anthracite + smoked glass  
cool brown + smoked glass  
deep black + smoked glass



# slat bollard

Die Pollerleuchte slat bollard stellt mit ihrer um 240° verstellbaren Lamelle eine hervorragende Wegebeleuchtung dar. Die Leuchte ist in den Höhen 40 cm und 70 cm erhältlich. Mit seinem gerichteten Licht stellt sich slat bollard in bester Weise auf jede lichttechnische Situation ein und ergänzt die Produktfamilie slat mit Wand-, Decken- und Bodenspießleuchten perfekt!

The bollard luminaire slat bollard with its 240°-rotating light blade provides excellent path lighting. It is available at heights of 40 cm and 70 cm. slat bollard with its directed light adapts perfectly to any specific lighting situation and complements the product family slat with its wall, ceiling and ground spike luminaires!



## slat 40 bollard slat 70 bollard

230V Power LED  
8 W | 280 lm  
2700K  
IP65  
EEC G

slat 40 . 224 x 400 x 93 mm  
slat 70 . 224 x 700 x 93 mm  
(W x H x D)

anthracite  
cool brown  
space grey  
deep black





# mir bollard

Die Pollerleuchte mir X mit quadratischem Kopf ist ein klares architektonisches Statement. Die Version mir R bettet sich mit seinem flachen, runden Kopf auf wunderbare Weise in die Umgebung. Die Leuchte erzeugt durch die vier im Kopf verarbeiteten Power-LEDs eine absolut blendfreie 360° Beleuchtung des Bodens. Beide Versionen sind in den Höhen 30 cm und 70 cm erhältlich.

The bollard luminaire mir X with its square head makes a clear architectural statement. The version mir R with its flat round head blends perfectly into the environment. With the four power LEDs integrated in the head, the luminaire produces absolutely glare-free 360° illumination on the ground. Both versions are available in the heights 30 cm and 70 cm.



## mir R 30 bollard mir R 70 bollard

230V Power LED  
12 W | 209 lm  
2700K  
IP65  
EEC G  
mir R 30 . ø140 x 300 mm  
mir R 70 . ø140 x 700 mm  
(W x H)

anthracite  
cool brown



## mir X 30 bollard mir X 70 bollard

230V Power LED  
12 W | 209 lm  
2700K  
IP65  
EEC G  
mir X 30 . 140 x 300 x 140 mm  
mir X 70 . 140 x 700 x 140 mm  
(W x H x D)

anthracite  
cool brown  
deep black





# in A

Die Bodeneinbauleuchte in A mit asymmetrischem Reflektor besticht durch die präzise Verarbeitung des schwarz galvanisierten Edelstahlrahmens, der das flächenbündig eingelegte getönte Glas umfasst. Die Variante mit Abdeckrahmen in stainless steel mit Klarglas erzeugt eine stärkere Dominanz der Leuchte. Die in A ist trittfest und für den Einsatz in unbefestigten Beet- und Grünanlagen vorgesehen.

The in-ground luminaire in A with an asymmetrical reflector stands out with the precise workmanship of its black galvanized stainless steel frame that encompasses the tinted glass inserted flush with the surface. The version with stainless steel cover frame with clear glass gives the luminaire a more dominant role. in A is walk-over resistant and designed for use in unpaved beds and greens.



## in A

230V Power LED  
in A . 8 W | 539 lm  
in A black . 8 W | 238 lm  
2700K  
IP67  
EEC G  
ø110 x 104 mm  
(W x H)

stainless steel  
stainless steel black



2700K  
BUGFRIENDLY

Weitere Optionen  
further options



Seite 202  
page 202

# in S

Unsere symmetrische Bodeneinbauleuchte in S mit ausdrucksstarkem Edelstahlrahmen und flächenbündig eingelegtem Klarglas eignet sich wunderbar zur Inszenierung von Grünanlagen und Fassaden. Eine zurückhaltendere Variante ergibt sich durch die Kombination von schwarz galvanisiertem Abdeckrahmen mit getöntem Glas. Die in S ist trittfest und vorgesehen für den Einsatz in unbefestigten Beet- und Grünanlagen.

Our symmetric in-ground luminaire in S with expressive stainless steel frame and clear glass inserted flush with the surface is ideal for creating a wonderful setting for green spaces and façades. There is also a more restrained version with a black galvanized cover frame with tinted glass. in S is walk-over resistant and designed for use in unpaved beds and greens.



## in S

230V Power LED  
in S . 8 W | 574 lm  
in S black . 8 W | 261 lm  
2700K  
IP67  
EEC G  
ø110 x 104 mm  
(W x H)

stainless steel  
stainless steel black



Weitere Optionen  
further options



Seite 202  
page 202



# jack

Die auf den absoluten Kern reduzierte und ästhetisch gestaltete Steckdosensäule jack zeugt durch den Einsatz von hochwertigem Aluminiumguss von höchster Verarbeitungsqualität. Die Anschlusssäule mit zwei Schutzkontaktsteckdosen ist sowohl für den Anschluss ortsveränderlicher Leuchten, als auch zur Versorgung elektrischer Geräte einsetzbar. jack ist vorgesehen für den Einsatz auf bauseitigem Fundament, befestigtem Untergrund, oder optional auch mit dem IP44.DE Erdstück. Die Kabelführung erfolgt durch den vertikalen Spalt der Abdeckklappe, die beide Steckdosen verdeckt.

The aesthetically designed connecting pillar jack has been reduced to its absolute core – it proves absolutely convincing first-rate workmanship through the use of top quality aluminium die-casting. The connecting pillar with two safety sockets can be used to connect movable luminaires and also for electrical appliances. jack is intended for on site foundations, solid ground, or used with the IP44.DE anchorage unit as an option. The cable is taken through the vertical gap in the cap, that conceals the two sockets.



## jack

IP54 [CH-norm: IP55]  
90 x 500 x 115 mm  
(W x H x D)

anthracite  
cool brown  
deep black



## ground Zubehör Accessories

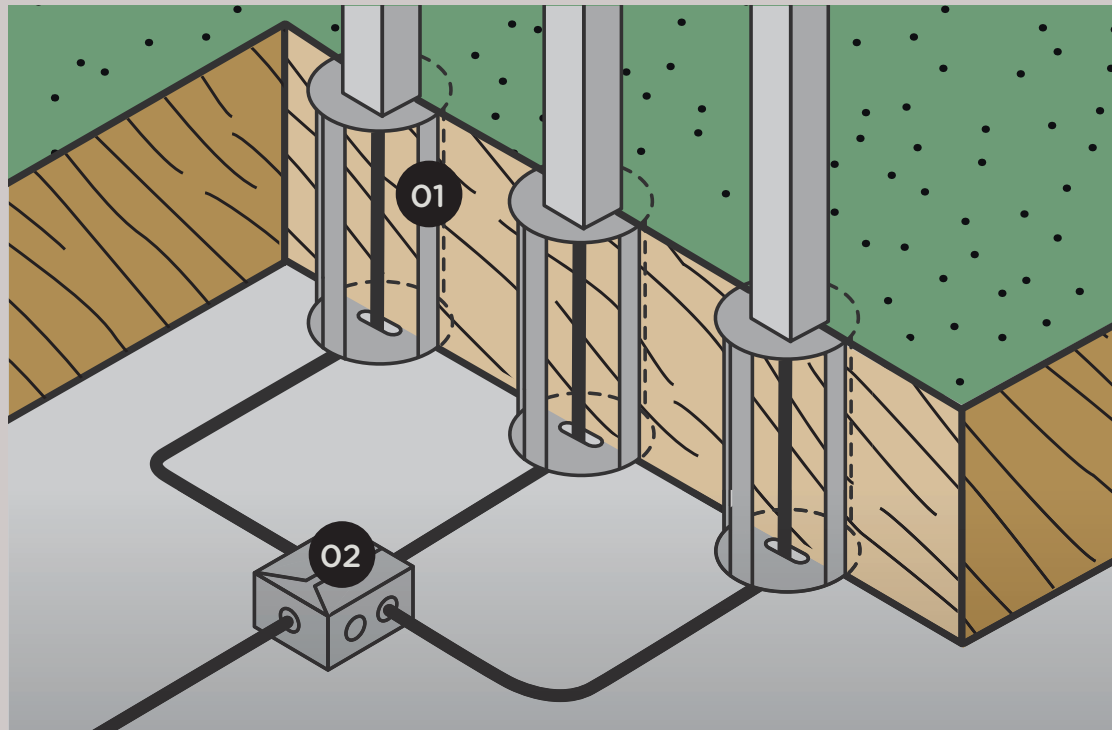

### 01 Erdstück anchorage unit

Das pulverbeschichtete Erdstück aus Edelstahl ist für alle IP44.DE Pollerleuchten und die Steckdosensäule jack geeignet und dient als Fundament für unbefestigte Beet- und Grünflächen. Das bauseitig verlegte Erdkabel wird mittig eingeführt und zusammen mit dem Erdstück einbetoniert.

The powder-coated anchorage unit is made of stainless steel and suitable for all IP44.DE bollard luminaires and for the connecting pillar jack. The anchorage unit serves as foundation for unpaved beds and greens. The underground cable installed by the customer is inserted centrally and concreted in together with the anchorage unit.

Optional for: aam.4 bollard . bal.4 bollard . como bollard . cut bollard . cut bollard control . dia bollard . jack . li.4 bollard . lin bollard . mir bollard . slat bollard

### 02 Erd-Abzweigkasten zur Sternverdrahtung earth distribution box for star-wiring

Der wasserdichte Erd-Abzweigkasten ermöglicht den Anschluss im Erdreich von bis zu 6 Poller-/Bodeneinbauleuchten an die bauseitig verlegte Zuleitung. Alle elektrischen Leitungen werden nach der Installation in dem Erd-Abzweigkasten mit der mitgelieferten Vergussmasse verschlossen.

The waterproof earth distribution box can be used to connect up to 6 bollard/in-ground luminaires in the ground to the supply line installed by the customer. After installation, all electric cables are sealed in the earth distribution box with the supplied cast resin.

Optional for: aam.4 bollard . bal.4 bollard . cut bollard . cut bollard control . in A . in S . li.4 bollard . mir bollard

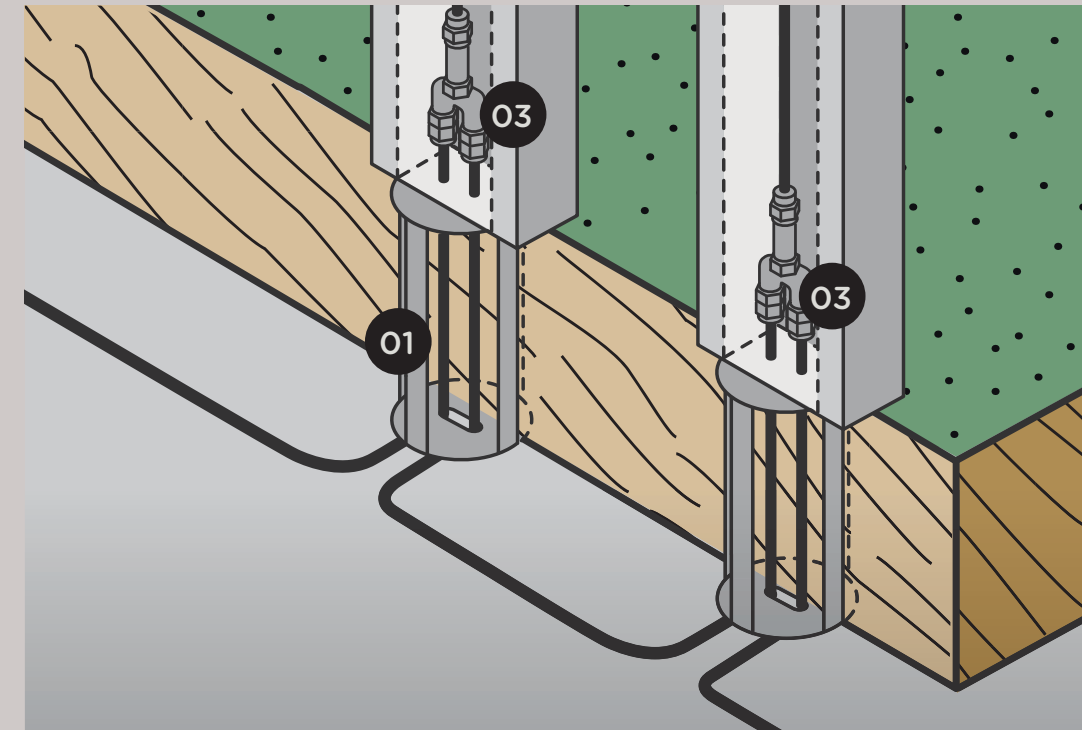

### 03 Y-Verbinder zur Durchgangsverdrahtung Y-connector for through wiring

Der Y-Verbinder ermöglicht eine einfache Durchgangsverdrahtung direkt in der Pollerleuchte durch die bauseitigen Zuleitungen.

The Y-connector permits simple through wiring directly into the bollard luminaire through the customer's supply lines.

Optional for: como bollard . dia bollard . jack . slat bollard

# connect

NEW	bal.4 spike connect	202
	bik.4 base connect	204
	bik.4 spike connect	204
	in A + in S connect	202
	kal connect	204
	lin base connect	205
	lin spike connect	205
	lix spike connect	205
	pad connect	204
	piek connect	203
	piek mini connect	203
	piek spot connect	203
NEW COLOUR	reed connect	205
	shot connect	204
	slat spike connect	202
	stic spike connect	202
	<b>connect Zubehör . Accessories</b>	<b>208</b>

# IP44.DE connect

So unterschiedlich wie Gärten und Balkone, so vielfältig sind auch die Beleuchtungsaufgaben, die es im Außenbereich zu lösen gilt. Das Schöne: IP44.DE connect ist für all diese Aufgaben wie geschaffen! Das System ermöglicht einen einfachen und schnellen Anschluss all unserer ortsveränderlichen Außenleuchten - ganz ohne aufwändige Verlegung von Erdkabeln und teure Montagen. Zudem lässt es sich jederzeit verändern und erweitern.

Gardens and balconies can differ greatly. The same can also be said of the many diverse lighting tasks to be solved in the outside setting. Fortunately, IP44.DE connect is tailor-made for all these tasks! The system permits a simple and fast connection of all our movable outside luminaires - without any complicated routing of underground cables and expensive installation. Furthermore, it can be modified and extended at any time.

rechts right kal M connect

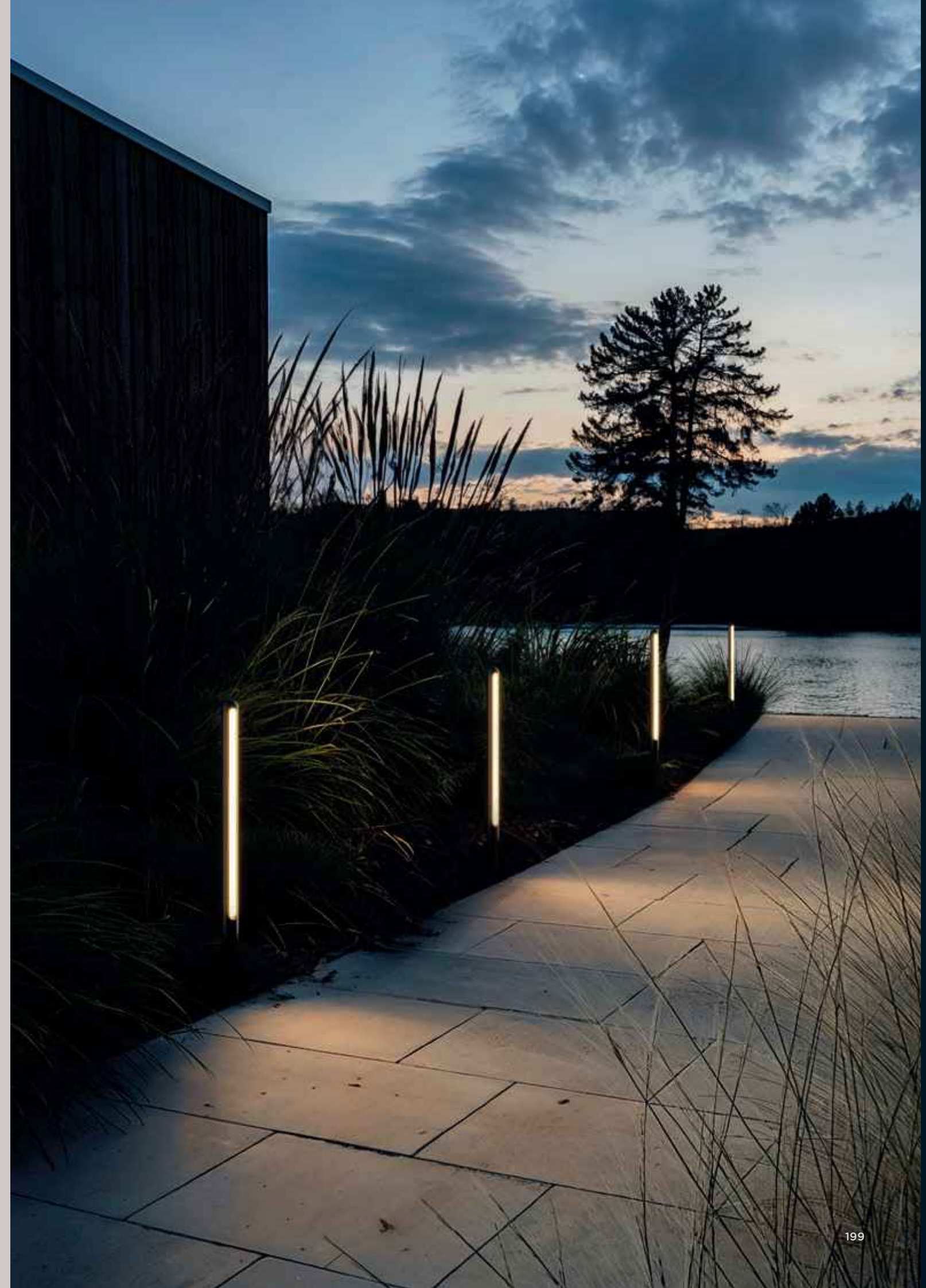

# 1, 2, 3 connect!

Da alle IP44.DE connect-Komponenten oberirdisch verlegt werden, lässt sich das System durch die einfachen Steckverbindungen mit erfreulich überschaubarem Aufwand jederzeit im Handumdrehen umbauen, erweitern oder auch verkleinern.

As all IP44.DE connect components are laid above ground, and thanks to the easy plug connectors, the system can be modified, extended or even reduced in next to no time, at pleasingly low cost.



## IP44.DE connect

Smarte Beleuchtungslösungen für Gärten, Balkone und Terrassen  
Smart lighting solutions for gardens, balconies and patios

- 01 jack . Steckdosensäule  
jack . connecting pillar
- 02 Y-Verteilerbox  
Y-junction box
- 03 Verlängerungskabel  
extension cable
- 04 Controller (optional)  
controller (optional)
- 05 H-Verteilerbox  
H-junction box

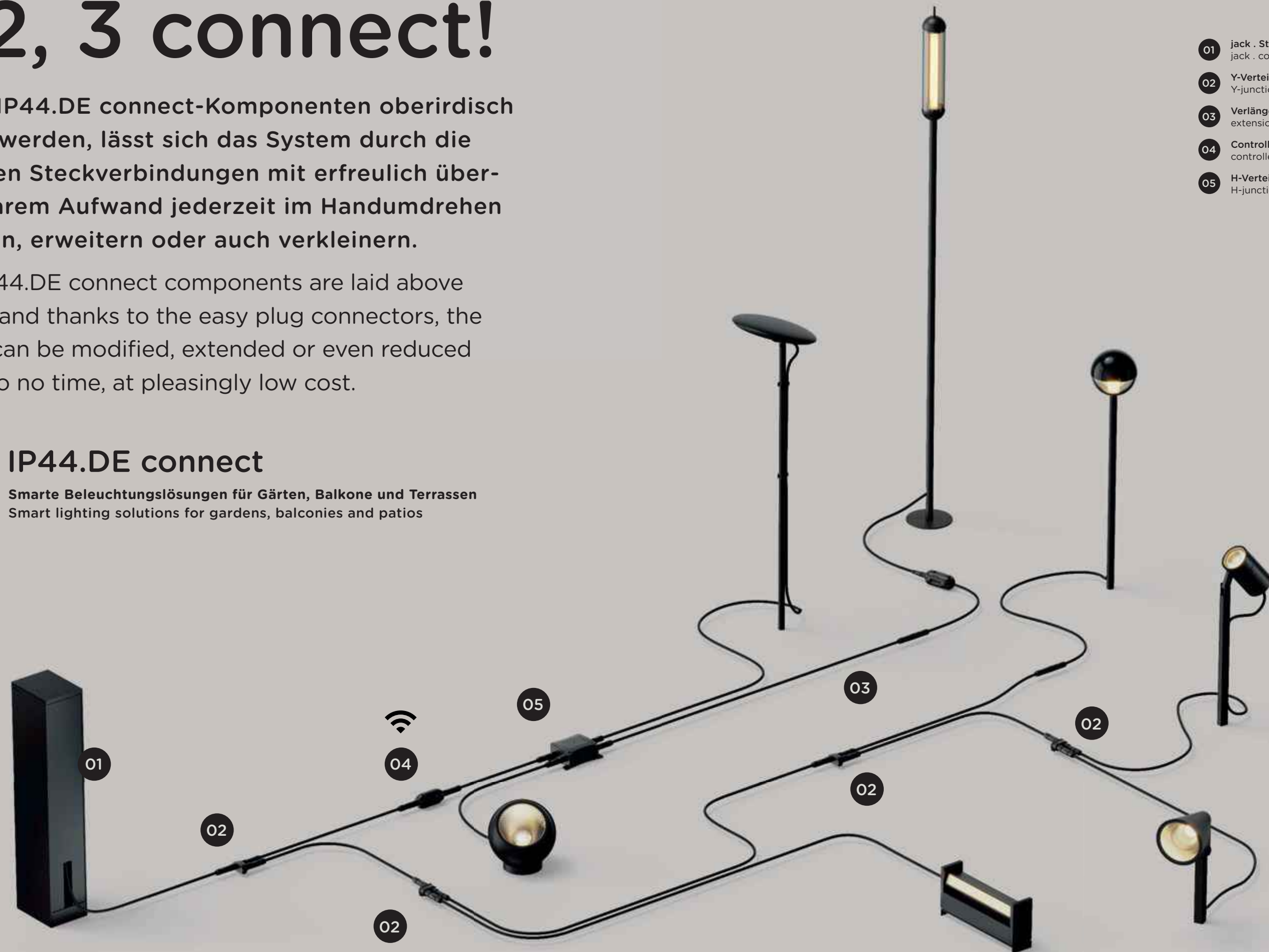

# connect Leuchten connect luminaires



Alle connect Leuchten sind 2700 Kelvin bugfriendly  
All connect luminaires are 2700 Kelvin bugfriendly



## slat spike connect

230V Power LED  
8 W | 280 lm  
2700K  
IP65  
EEC G  
220 x 250 x 50 mm  
(W x H x D)

anthracite  
cool brown  
deep black



## in A connect

230V Power LED  
in A . 8 W | 539 lm  
in A black . 8 W | 238 lm  
2700K  
IP67  
EEC G  
ø110 x 104 mm  
(W x H)

stainless steel  
stainless steel black



## in S connect

230V Power LED  
in S . 8 W | 574 lm  
in S black . 8 W | 261 lm  
2700K  
IP67  
EEC G  
ø110 x 104 mm  
(W x H)

stainless steel  
stainless steel black



## piek mini connect

DC LED  
4 W | 192 lm  
2700K  
IP65  
EEC E  
head . ø40 x 67 mm (W x D)  
280 mm (H)

anthracite  
cool brown  
deep black



## piek 25 connect piek 50 connect piek 100 connect

230V Power LED  
6 W | 220 lm  
2700K  
IP65  
EEC F  
head . ø60 x 101 mm (W x D)  
piek 25 . 250 mm (H)  
piek 50 . 500 mm (H)  
piek 100 . 1000 mm (H)

anthracite  
cool brown  
deep black



## stic 30 spike connect stic 70 spike connect

230V Power LED  
8 W | 559 lm  
2700K  
IP65  
EEC G  
head . ø100 x 125 mm (W x D)  
stic 30 . 300 mm (H)  
stic 70 . 700 mm (H)

anthracite  
cool brown  
deep black



NEW

## bal.4 spike connect

230V Power LED  
4 W | 155 lm  
2700K  
IP65  
EEC G  
ø100 x 800 mm  
(W x H x D)

deep black + smoked glass



## piek 25 spot connect piek 50 spot connect piek 100 spot connect

230V Power LED  
6 W | 232 lm  
2700K  
IP65  
EEC F  
head . ø60 x 101 mm (W x D)  
piek 25 . 250 mm (H)  
piek 50 . 500 mm (H)  
piek 100 . 1000 mm (H)

anthracite  
cool brown  
deep black



# connect Leuchten connect luminaires



Alle connect Leuchten sind 2700 Kelvin bugfriendly  
All connect luminaires are 2700 Kelvin bugfriendly

## shot connect

230V Power LED  
4 W | 219 lm . 15 W | 874 lm  
2700K  
IP65  
EEC G  
ø138 x 113 mm  
(W x H)

anthracite  
cool brown  
deep black



## shot ring

ø80 x 16 mm  
(W x H)

anthracite  
cool brown  
deep black

## shot tee

ø130 x 400 mm  
(W x H)

anthracite  
cool brown  
deep black

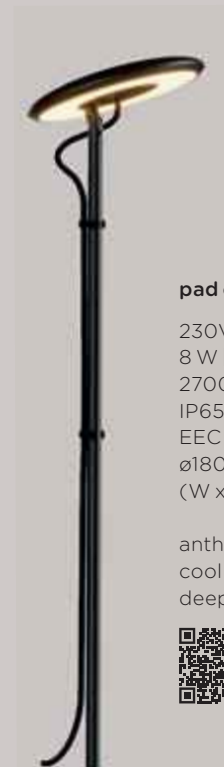

## pad connect

230V Power LED  
8 W | 553 lm  
2700K  
IP65  
EEC G  
ø180 x 800 mm  
(W x H)

anthracite  
cool brown  
deep black



## kal S connect kal M connect

DC LED  
4 W | 80 lm  
2700K  
IP65  
EEC E  
kal S . ø22 x 670 mm  
kal M . ø22 x 970 mm  
(W x H)

deep black



## bik.4 base connect

230V Power LED  
15 W | 834 lm  
2700K  
IP65  
EEC F  
ø110 x 204 mm  
base . ø188 x 8 mm  
(W x H)

anthracite  
deep black



## bik.4 spike connect

230V Power LED  
15 W | 834 lm  
2700K  
IP65  
EEC F  
ø110 x 204 mm  
spike . ø16 x 350 mm  
(W x H)

anthracite  
deep black



## lin 40 base connect lin 70 base connect

230V Power LED  
lin 40 . 9 W | 164 lm  
lin 70 . 18 W | 328 lm  
2700K  
IP65  
EEC G  
lin 40 . 45 x 400 x 45 mm  
lin 70 . 45 x 700 x 45 mm  
base . 90 x 8 x 90 mm  
(W x H x D)

anthracite  
deep black



## lin 40 spike connect lin 70 spike connect

230V Power LED  
lin 40 . 9 W | 164 lm  
lin 70 . 18 W | 328 lm  
2700K  
IP65  
EEC G  
lin 40 . 45 x 400 x 45 mm  
lin 70 . 45 x 700 x 45 mm  
spike . ø17 x 300 mm  
(W x H x D)

anthracite  
deep black



## lix spike connect

DC LED  
4 W | 208 lm  
2700K  
IP65  
EEC E  
ø150 x 850 mm  
(W x H)

anthracite  
cool brown  
deep black



NEW  
COLOUR

## reed M connect reed L connect

DC LED  
4 W | 54 lm  
2700K  
IP65  
EEC E  
reed M . ø50 x 1500 mm  
reed L . ø50 x 1750 mm  
(W x D)

cool brown + smoked glass  
deep black + smoked glass



# 5 gute Gründe für IP44.DE connect

## 5 good reasons for IP44.DE connect

01



### Oberirdische Verlegung

#### Above ground routing

IP44.DE connect wird ganz einfach oberirdisch ausgelegt und beispielsweise zwischen immergrünen Boden-deckern verlegt.

IP44.DE connect is simply laid out above ground and routed for example between evergreen ground-cover plants.

### Volle Energie

#### Full of energy



02

Als 230 Volt-System wird IP44.DE connect ganz unkompliziert über Standardnetzspannung betrieben.

IP44.DE connect is a 230 volt system that is easily operated via standard mains voltage.

03

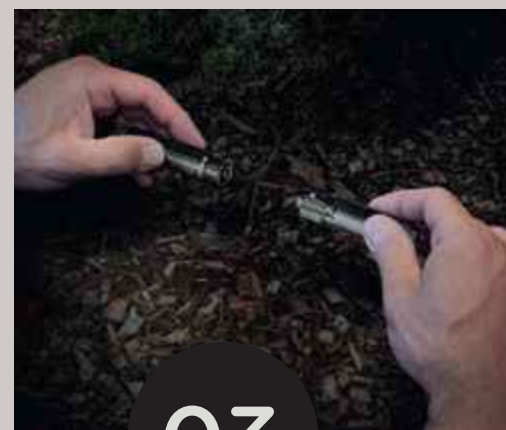

### DIY Installation

#### DIY installation

Gut, wenn man Werkzeug hat – aber für IP44.DE connect braucht man lediglich zwei Hände. Keine hohen Stundenabrechnungen von Fachhandwerkern – dank Do-It-Yourself-Montage.

Tools are a good thing, but you only need two hands for IP44.DE connect. No need to pay the expensive hourly rates of specialists, thanks to do-it-yourself assembly.

### Smarte Steuerung

#### Smart control

Per App und Controller lässt sich das System konfigurieren und über Smartphone oder Tablet steuern.

The system can be configured by app and controller and controlled from a smartphone or tablet.

04



05



### Flexible Erweiterbarkeit

#### Flexible extendibility

Ein IP44.DE connect-System reicht so weit, wie Phantasie (und Garten) reichen.

An IP44.DE connect system extends as far as your imagination (and garden) goes.

# connect Zubehör Accessories

Steckdose, Steckdosensäule oder Erdkabel? Bei der Vernetzung von IP44.DE connect gibt es für jedes Projekt das passende Anschlusszubehör, das entweder zur Installation erforderlich ist oder optional ergänzt werden kann.

Electrical socket, connecting pillar or underground cable? When it comes to connecting IP44.DE connect, we have the right accessories for every project, which are either required for installation or can be added as an option.

## Anschlussmöglichkeiten Connection options



**jack . Steckdosensäule**  
jack . connecting pillar

Über ein Erdkabel wird unkompliziert die Steckdosensäule jack mit Strom versorgt. Einfach Netz-Anschlussverbindung einstecken und Licht einschalten!

An underground cable is the straightforward way of supplying power to the connecting pillar jack. Simply plug in the mains connection port and switch the light on!



**Netz-Anschlussverbindung**  
mains connection port

Der schnellste Weg zum Licht im Garten oder auf dem Balkon: Einfach die Netz-Anschlussverbindung in die Steckdose stecken, beliebig viele Leuchten kombinieren - und fertig.

The fastest way to have light in the garden or on the balcony: simply plug the mains connection port into the electrical socket, combine as many luminaires as you want, and you're ready.



**Erd-Anschluss-Kit**  
underground connection kit

Die unauffälligste Art, ein IP44.DE connect-System netzseitig anzubinden: Über die im Erd-Anschluss-Kit enthaltene Erd-Anschlussverbindung und den Erd-Abzweigkasten wird das System unterirdisch mit dem Erdkabel verbunden.

The least conspicuous way to connect an IP44.DE connect system with the mains: the underground connection kit includes an earth connection port and an earth distribution box to connect the system underground with the underground cable.

## connect Module connect modules



**Y-Verteilerbox**  
Y-junction box

Vernetzt 2 Leuchten mit dem connect-System - und ermöglicht die Bildung von Leuchtengruppen!  
Connects 2 luminaires with the connect system and can be used to set up luminaire groups!



**H-Verteilerbox**  
H-junction box

Vernetzt bis zu 3 Leuchten mit dem connect-System - und ermöglicht die Bildung von Leuchtengruppen!  
Connects up to 3 luminaires with the connect system and can be used to set up luminaire groups!



**Verlängerungskabel**  
extension cable

Die Verlängerungskabel sind wahlweise in 2, 5 oder 10 Metern Länge zu haben - je nachdem, wie weit das System reichen soll.

The extension cables are either available in 2, 5 or 10 metres in length, depending on the required range of the system.

## connect Module . optional connect modules . as an option



**Controller**  
controller

Über die kostenlose Casambi App und Bluetooth Low Energy angesteuert, aktiviert und dimmt der Controller einzelne Leuchten oder vernetzte Leuchtengruppen.

The controller works via the free Casambi app and Bluetooth Low Energy to activate and dim individual luminaires or connected luminaire groups.



**Casambi App**  
Casambi app

Die Casambi App - für iOS und Android - gibt es zum kostenlosen Download im App-Store.

The Casambi app - for iOS and Android - is available as a free download in the app store.

# portable

	aqu	252
	cherry bubbls	238
	cherry bubbls canes	242
	fil	246
	glim	244
	lix family	212
	lix	216
NEW	lix Casambi ready	222
	lix mini	224
	lix skinny	226
	multi charging base	231
NEW COLOR	qu	232
	qua	250

# lix family

Unsere lix-Leuchtenfamilie bestätigt die schöne Regel, nach der aller guten Dinge drei sind. Berücksichtigt man ihre diversen Farbausführungen, ergibt sich sogar eine deutlich komfortablere Vielfalt attraktiver Leuchtenvarianten.

Our family of lix luminaires confirms the old saying that all good things come in threes. If the various colour options are taken into account, this results in an even wider variety of attractive luminaire versions.

„Eine preisgekrönte Leuchtenfamilie,  
die in jeder Situation eine gute Figur abgibt.“

“A prize-winning family of luminaires  
that look good in every situation.”



# lix family

Ein Fingertipp genügt, um die Leuchten der lix family ein- oder auszuschalten, ein weiterer, um die gewünschte Lichtstärke einzustellen. One tap is enough to switch the luminaires of the lix family on or off, another to adjust the desired light intensity.



lix

Die Lichtfarbe der lix lässt sich von warmweißen 2700 auf ultragemütliche 1800 Kelvin herunterdimmen.  
The colour temperature of the lix can be dimmed down from warm white 2700 to ultra-cosy 1800 Kelvin.



dim to  
amber  
2700K → 1800K

# lix

Schwer zu sagen, was uns bei lix mehr begeistert: ihre pur-schöne Form? Ihr ausdauernder Akku, der uns bis zu 48 Stunden Helligkeit schenkt? Oder ihr angenehm blendfreies Licht, das sich ganz einfach per Dim to Amber von 2700 bis 1800 Kelvin regulieren lässt? Wir wissen nur: lix ist genau das leuchtende Beispiel, das uns draußen gefehlt hat.

It's hard to say what we love most about lix: its simple yet stunning form? Its long-lasting battery that treats us up to 48 hours of brightness? Or is it its pleasant glare-free light, which can be easily controlled via dim to amber from 2700 to 1800 Kelvin? One thing's for sure: lix is precisely the shining example of what's been missing in our outdoor setting.



## lix

DC LED  
Li-Ion . 2x 2600 mAh  
4 W | 200 lm  
2700K - 1800K  
IP44  
EEC E  
ø150 x 245 mm  
(W x H)

true gold  
bright bronze  
pearl white  
jet black  
frozen silver  
sage  
sun  
brass  
chrome  
dark chrome



reddot winner 2020  
lighting design

DESIGN PLUS

lix



brass

220



true gold



bright bronze



pearl white



jet black



frozen silver



sage



sun



chrome



dark chrome

221

portable

NEW

# lix Casambi ready

Sie möchten Ihre lix noch komfortabler schalten und ins Casambi-Hausnetz einbinden? Diese Option haben Sie jetzt mit lix Casambi ready - perfekt auch für den Einsatz in der Gastronomie, um zahlreiche lix intelligent per Smartphone oder Tablet zu steuern.

Would you like to make it even easier to switch lix luminaires and integrate them in the Casambi house network? This option is now available with lix Casambi ready - a perfect solution also for the hospitality sector, using a smartphone or tablet for intelligent control of numerous lix luminaires.



## lix Casambi ready

DC LED  
Li-Ion . 2x 3100 mAh  
4 W | 200 lm  
2700K - 1800K  
IP44  
EEC E  
ø150 x 245 mm  
(W x H)

bright bronze  
pearl white  
jet black



2700K  
BUGFRIENDLY



2700K  
1800K  
DIM TO  
AMBER



TOUCH  
DIMMER



# lix mini

Candlelight-Feeling ganz ohne Kerzen? lix mini, als kleinste Variante der lix family, erfüllt diese Aufgabe spielend. Mit ihrer Dim to Amber-Funktion sorgt sie für perfekte Stimmung, und das praktischerweise ganz ohne Flackern, Feuer und Ruß. Je nach Dimmstufe leuchtet die lix mini bis zu 48 Stunden. In den Oberflächen brass, chrome und dark chrome bringt unsere flexible Leuchte noch einmal Coolness ins Ambiente.

Candlelight feeling without any candles? lix mini, as the smallest version of the lix family, fulfils this task with ease. It creates the perfect atmosphere with its dim to amber function, conveniently without any flickering, fire or soot. Depending on the dimming level, the lix shines up for up to 48 hours. In the brass, chrome and dark chrome surface finishes, our flexible luminaire adds a cool touch to the ambience.



## lix mini

DC LED  
Li-Ion . 1x 2600 mAh  
2 W | 100 lm  
2700K - 1800K  
IP44  
EEC E  
ø125 x 178 mm  
(W x H)

bright bronze  
pearl white  
jet black  
frozen silver  
brass  
chrome  
dark chrome



2700K  
BUGFRIENDLY



2700K  
1800K  
DIM TO  
AMBER



TOUCH  
DIMMER

# lix skinny

Filigrane Form, volle Atmosphäre: Als schlanke Schwester unseres Bestsellers lix kommt lix skinny mit schmalere Kontur und kleinerem Kopf aus. Dennoch spendet unsere portable Tischleuchte drinnen wie draußen bis zu 48 Stunden wohlige Licht. Schlank ist auch ihr Bedienkonzept: Ein Fingertipp genügt, um sie ein- oder auszuschalten, ein weiterer, um die gewünschte Lichtstärke einzustellen.

Filigree shape, lots of atmosphere: the slender sister of our bestseller lix, lix skinny comes with a narrower contour and smaller head. Nevertheless, our portable table luminaire provides cosy light both indoors and outdoors for up to 48 hours. It also has a lean operating concept: one tap is enough to switch it on or off, another to adjust the desired light intensity.



## lix skinny

DC LED  
Li-Ion . 1x 2600 mAh  
2 W | 100 lm  
2700K - 1800K  
IP44  
EEC E  
ø60 x 255 mm  
(W x H)

bright bronze  
pearl white  
jet black  
frozen silver  
brass  
chrome  
dark chrome

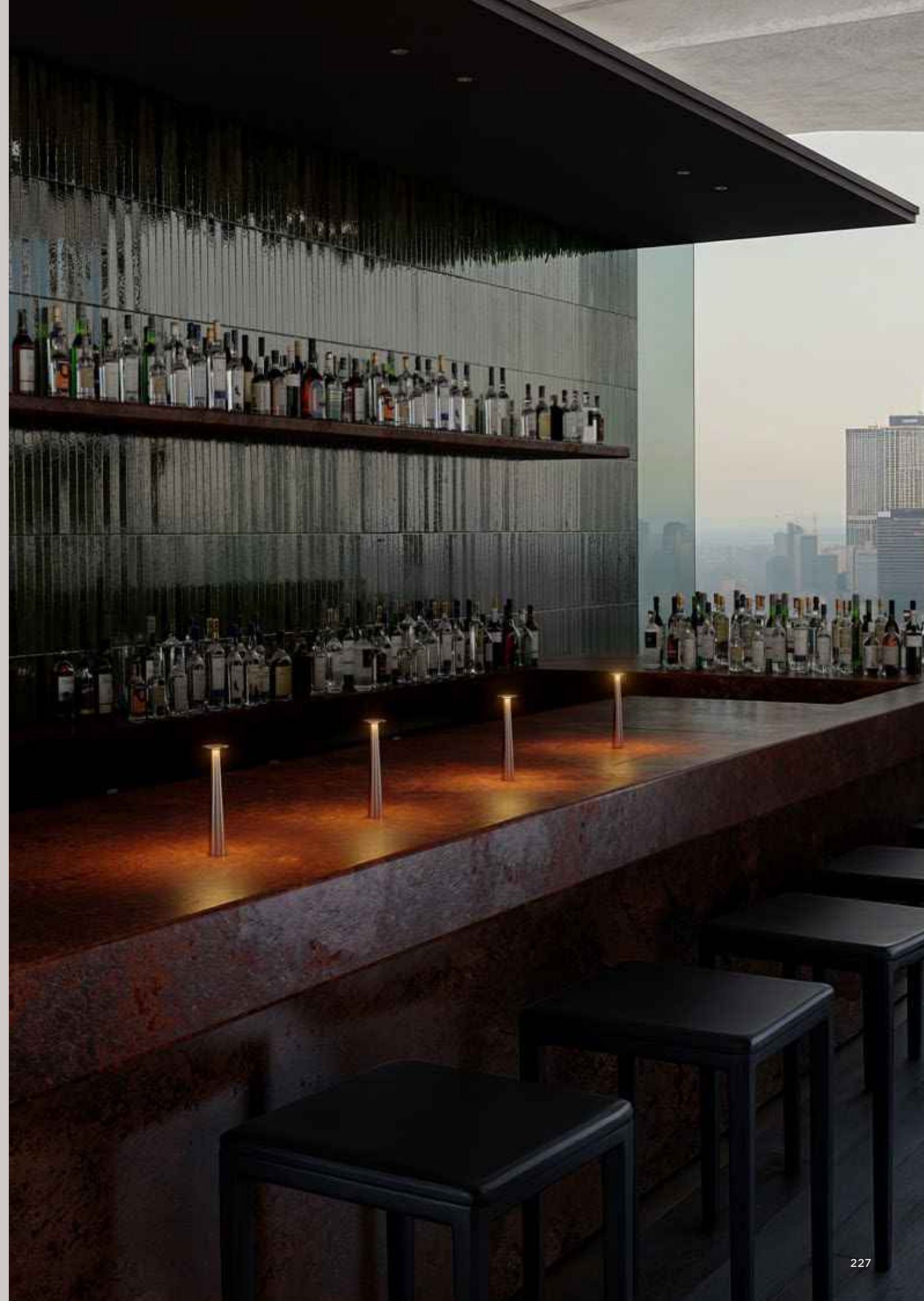

# lix mini + lix skinny



bright bronze



pearl white



jet black



frozen silver



brass



chrome



dark chrome



Standardmäßig tanken die Leuchten der lix family ihre frische Energie auf ihrer praktischen charging base. Einfach aufgesteckt, laden sich die portablen Leuchten selbsttätig auf. By default, the luminaires of the lix family recharge themselves with fresh energy on their practical charging base. Simply put it on and the portable luminaires recharge automatically.

# multi charging base

Eine für alle: Unsere multi charging base lädt als komfortable Option bis zu sechs Leuchten der lix family zugleich. Wer besonders viele zu laden hat, kann bis zu sechs multi charging bases koppeln und auf diese Weise Lade-Raum für bis zu 36 Leuchten schaffen. Fürs gleichzeitige Aufladen von sechs lix auf einer multi charging base braucht es drei spacer. Sie erhöhen drei Leuchten geringfügig und schaffen unseren Leuchten genügend Kopffreiheit.

One for all: our multi charging base as an elegant option is capable of charging up to six luminaires in the lix family at the same time. To deal with a larger number, up to six multi charging bases can be linked together to charge up to 36 luminaires. Three spacers are needed for simultaneous charging of six lix luminaires on a multi charging base. Three luminaires are thus raised slightly, giving our luminaires enough head space.



multi charging base

462 x 47 x 309 mm  
(W x H x D)

black



spacer lix for  
multi charging base

ø64 x 44 mm  
(W x H)

black



reddot winner 2021  
lighting design

GERMAN  
DESIGN  
AWARD  
NOMINEE  
2023

ICD 2  
NIC 0  
AWA 2  
RDS 2  
INNOVATIVE  
INTERIOR  
best of best

# qu

Unsere portable Akkuleuchte qu bietet eine weitere wunderbare Option! Mit dem Glaskörper in der Ausführung bone lassen sich dezente und diffuse Farbstimmungen erzeugen. Durch den 3-fach Touch-Dimmer erzeugt qu stimmungsvolle Momente im Innen und Außen und fügt sich in den Ausführungen jet black + bright bronze mit getöntem Glaskörper in bone, amber, rose oder jade aufs Schönste in jedes Ambiente ein.

Our portable battery-powered qu offers a further wonderful option! In the version bone, the glass body generates discreet, diffuse colour moods. The 3-step touch dimmer creates atmospheric moments indoors and outdoors, and the jet black and bright bronze versions with the glass body available in the colours bone, amber, rose or jade ensure that qu blends beautifully with every setting.



## qu

DC LED  
Li-Ion . 2x 2000 mAh  
3,5 W | 76 lm [bone . 45 lm]  
2700K  
IP44  
EEC F  
ø126 x 219 mm  
(W x H)

bright bronze + glass amber  
jet black + glass amber  
bright bronze + glass bone  
jet black + glass bone  
bright bronze + glass rose  
jet black + glass rose  
bright bronze + glass jade  
jet black + glass jade



qu



bright bronze + glass bone



bright bronze + glass amber



jet black + glass amber



bright bronze + glass rose



jet black + glass rose



bright bronze + glass jade



jet black + glass jade

# qu

Die moderne Laterne mit großartigem Licht lässt sich überall mit hinnehmen, wo wir gerne sind! Kombiniert mit dem qu hook wird sie zur autarken Wandleuchte. Am qu rope lässt sich die qu in Bäume, unter Veranda- oder Balkondecken hängen oder zur Bodenmontage auf den qu pin hängen um eine Insel wohligen Lichts zu erzeugen.

The modern lantern with great light can go wherever we want to be! In combination with the qu hook, it becomes an independent wall luminaire. The qu can be hung from the rope in trees, under veranda or balcony roofs, or from the pin set in the ground, creating an island of homely-cosy light.



**qu + qu pin**

ø13 x 1000 mm  
(W x H)

black



**qu + qu rope**

ø15 x 355-555 mm  
(W x L)

black



**qu + qu hook**

44 x 15 x 86 mm  
(W x H x D)

bright bronze  
jet black

# cherry bubbles



reddot winner 2023  
lighting design



GERMAN  
DESIGN  
AWARD  
WINNER  
2024

ICD 2  
NIC 0  
AWA 2  
RDS 3  
INNOVATIVE  
INTERIOR  
best of best

# cherry bubbbs

Wenn künftig in immer mehr Gärten vermeintliche Glühwürmchen gesichtet werden, könnte das an cherry bubbbs liegen. Die schlicht-edle Lichterkette lässt sich überall in Bäume hängen oder an Balkongeländern befestigen, wo feine Lichtpunkte dem Auge guttun. cherry bubbbs plug kommt überall dort zum Einsatz, wo ein direkter Netzanschluss in der Nähe ist. Die cherry bubbbs powerbank leuchtet allerorten fast so flexibel wie ein Glühwürmchen und passt sich dreistufig jeder Stimmung an.

If glow worms are allegedly seen in lots more gardens in future, this could be due to cherry bubbbs. The simple yet refined light chain can be hung anywhere from trees or fastened to balcony railings, wherever subtle light accents are pleasing to the eye. cherry bubbbs plug can be used whenever there's a direct mains connection in the vicinity. cherry bubbbs powerbank is almost as flexible as a glow worm, shining all over the place and can be adjusted to every mood in three steps.



## cherry bubbbs powerbank

DC LED  
Li-Ion . 2x 2500 mAh  
2,1 W | 60 lm  
2700K  
IP65  
EEC E  
ø50 x 7840 mm  
(W x L)

black + smoked glass



cherry bubbbs powerbank schenkt je nach Dimmstufe bis zu 40 stimmungsvolle Stunden Licht. Depending on the dimming phase, cherry bubbbs powerbank supplies energy for up to 40 atmospheric hours of light.



Weitere Optionen  
further options



Seite 266  
page 266

cherry bubbbs plug ist ausgestattet mit Schutzkontaktstecker und Driver.  
cherry bubbbs plug is equipped with safety plug and driver.

## cherry bubbbs plug

DC LED  
4 W | 130 lm  
2700K  
IP65  
EEC E  
ø50 x 9820 mm  
(W x L)

black + smoked glass



NEW



## cherry bubbbs link

Sieben Glühwürmchen genügen Ihnen noch lange nicht? Mit cherry bubbbs link lassen sich jetzt bis zu drei Lichterketten miteinander verbinden und Sie erzielen Längen von etwa 15 m mit 14 Leuchtkörpern oder etwa 20 m mit 21 Leuchtkörpern. Are seven glow worms by no means enough for you? The cherry bubbbs link can connect up to three light chains, creating lengths of about 15 m with 14 luminaire bodies or about 20 m with 21 luminaire bodies.



# cherry bubbls canes

cherry bubbls canes verwandelt Tische im Handumdrehen in festliche Tafeln oder atmosphärische Arbeitsrunden. Die Tischhalterung kommt mit einer schlichten Halterung aus pulverbeschichtetem Stahlprofil, die sich ganz einfach an Tisch- oder Arbeitsplatten befestigen lässt. Die Powerbank und der Driver der Lichterkette cherry bubbls verschwinden dezent unter der Tischplatte.

cherry bubbls canes turns simple tables into a festive setting or an atmospheric working environment. The table mount comes with a simple powder-coated steel profile holder that is easy to fasten to table tops or working surfaces. The powerbank and the driver of the light chain cherry bubbls disappear discreetly below the table top.



cherry bubbls canes

ø40 x 1323 mm  
(W x H)

black



# glim

Pure Eleganz, die mit ihrer reduzierten Formensprache und 3-Stufen-Dimmer Gemütlichkeit im Außenbereich erzeugt: glim! Die Akku-Tischleuchte lässt sich allerorts positionieren. Der magnetische Leuchtenstab – unübersehbar vom klassischen Kerzenlicht inspiriert – funktioniert aber auch losgelöst vom Fuß, indem er ganz einfach auf metallische Oberflächen gesetzt wird.

Pure elegance in a reduced design language and with a 3-step-dimmer for cosy outdoor life: glim! The battery-powered table luminaire can be positioned everywhere. The magnetic luminaire pole – unmistakably inspired by traditional candlelight – also works when separated from the base: it can be placed quite simply on metallic surfaces.



## glim

DC LED  
NiMH . 3x1000 mAh  
0,5 W | 15 lm  
2700K  
IP44  
EEC E  
ø16 | ø100 x 231 mm  
(W x H)

true gold  
bright bronze  
pearl white  
jet black



Für brillantes Licht und atmosphärische Lichtverteilung ist im Acrylkopf ein kleiner Reflektor eingearbeitet. Je nach Dimmung leuchtet die glim bis zu 28 Stunden lang. Brilliant light and atmospheric light distribution is produced by a small reflector incorporated in the acrylic head. Depending on the dimming level, glim shines up for up to 28 hours.



# fil

Der Würfel hat ja bekanntlich sechs Seiten: bei fil kombinieren sie ein bündig eingelassenes Solarpanel in Seiten aus transluzentem Stoff. Ein zweiter innenliegender Würfel aus transluzentem Polycarbonat sorgt für ein gleichmäßiges Lichtbild. fil mit Dim to Amber-Funktion: Je nach Atmosphäre und Laune lässt sich ihre Lichtfarbe von warmweißen 2700 auf ultragemütliche 1800 Kelvin und damit die Farbtemperatur von Kerzen und Feuer herunterdimmen.

It's a well-known fact that a cube has six sides. In fil, the sides consist of a solar panel that is embedded flush in translucent fabric. A second inner cube of translucent polycarbonate creates a uniform light effect. fil with dim to amber function: Depending on atmosphere and mood, their colour temperature can be dimmed down from warm white 2700 to ultra-cosy 1800 Kelvin, which is the light colour of candles and fire.



fil S  
fil M

DC LED  
Li-Ion . 4x 2600 mAh  
7 W | 230 lm  
2700K - 1800K  
IP65  
EEC F  
fil S . 250 x 480 x 250 mm  
fil M . 250 x 710 x 250 mm  
(W x H x D)

deep black

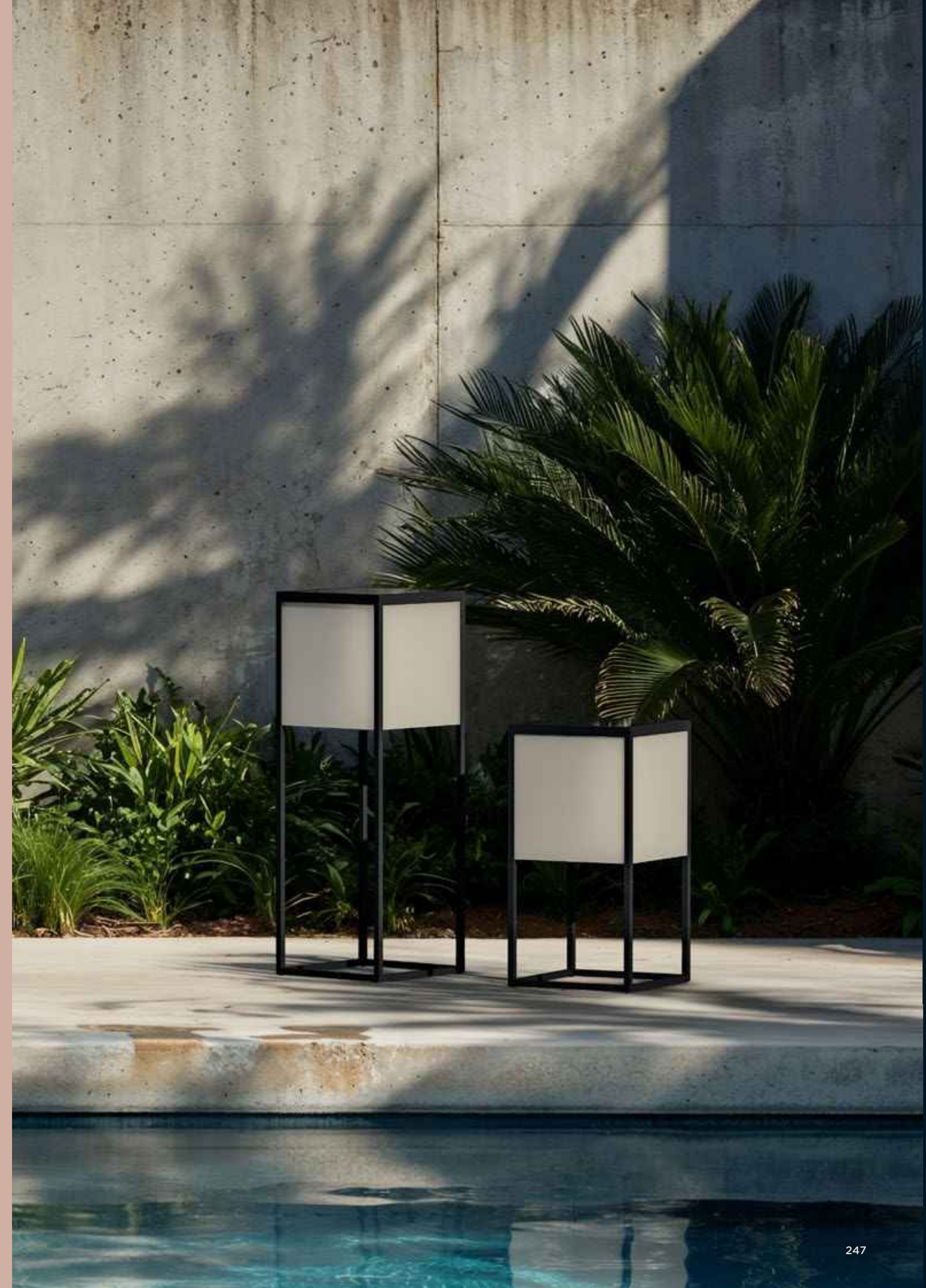

fil

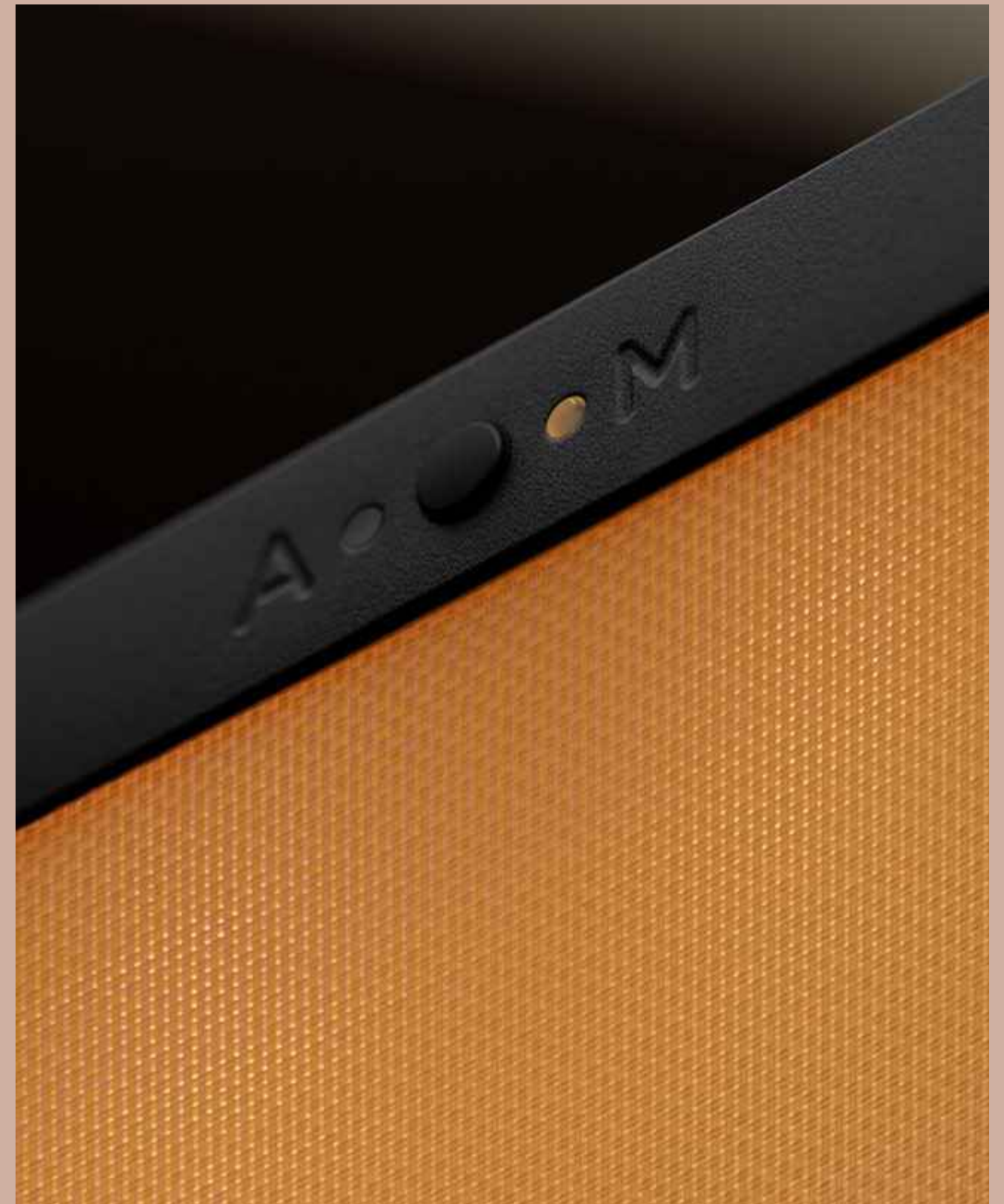

Wechsel zwischen Manuell- und Automatik-Modus über die integrierte Funktionstaste möglich. Im Automatik-Modus schaltet sich die fil bei Dämmerung selbsttätig für 5 Stunden ein. Im Manuell-Modus erfolgt das Ein- und Ausschalten über die Funktionstaste. In beiden Modi ist die Leuchte Dim to Amber und leuchtet je nach Dimmstufe bis zu 55 Stunden lang. The integrated function button allows you to change over between manual and automatic mode. In automatic mode, fil lights up automatically when it starts to get dark and stays on for 5 hours. In manual mode, the function button is used for switching on and off. In both modes, the luminaire can be dimmed dim to amber and depending on the dimming level shines up for up to 55 hours.

# qua

Klein, aber oho: qua ist der Powerwürfel unter den Solarleuchten. Punktet mit kompaktem Maß und eigener Stromversorgung. Durch den optionalen Wechsel vom Manuell- in den Automatik-Modus funktioniert die qua auch völlig autark. Im Automatik-Modus schaltet sich die Leuchte bei Dämmerung selbsttätig für 5 Stunden ein. Im Manuell-Modus erfolgt das Ein- und Ausschalten über die Funktionstaste. In beiden Modi ist die Leuchte in 3 Stufen dimmbar und leuchtet je nach Modus bis zu 32 Stunden!

Small, but what a luminaire! qua is the power cube among the solar luminaires. Scores with its compact size and own power supply. The optional changeover from manual to automatic mode makes qua practically self-sufficient. In automatic mode, the luminaire lights up automatically when it starts to get dark and stays on for 5 hours. In manual mode, the function button is used for switching on and off. In both modes, the luminaire can be dimmed in 3 steps and shines for up to 32 hours, depending on the mode!



## qua

DC LED  
Li-Ion . 2x 2000 mAh  
2,1W | 75 lm  
2700K  
IP65  
EEC E  
140 x 190 x 140 mm  
(W x H x D)

bright bronze  
pearl white  
jet black





# aqu

Erfreulich, wenn eine Leuchte nicht nur ästhetisch, sondern auch noch höchst intelligent ist. Unsere Hybridleuchte aqu mit 3-Stufen-Dimmer sammelt tagsüber die Energie, die sie abends in Form außergewöhnlich brillanten Lichts wieder abgibt. Ihr integriertes Solarpanel plus der leistungsstarke Akku spenden bis zu 24 Stunden sympathische Helligkeit. Sollte die Kraft der Sonne nicht ausreichen, ist eine Ladung über den seitlichen USB-Port möglich.

Isn't it wonderful when a luminaire is not just aesthetic but also highly intelligent? Our hybrid luminaire aqu with 3-step dimming collects energy during the day and emits it in the form of amazingly bright light in the evening. Its integrated solar panel and efficient battery provide up to hours of warm and welcoming brightness. If enough power is not available from the sun, the luminaire can be recharged using the USB port on the side.



**aqu S**  
**aqu M**

DC LED  
NiMH . 3x 2400 mAh  
1,5 W | 75 lm  
2700K  
IP65  
EEC G  
aqu S . ø240 x 231 mm  
aqu M . ø240 x 351 mm  
(W x H)

true gold + crystal glass  
bright bronze + crystal glass  
pearl white + crystal glass  
jet black + crystal glass



aqu



true gold



bright bronze



pearl white



jet black

# solar + solar join

	cherry bubbls solar	266
	kal solar	262
	lix spike solar	268
	piek mini solar	264
NEW COLOUR	reed solar	260
NEW COLOUR	reed solar set	260
	solarbank	272
	<b>solar join</b>	274
	kal solar join	279
	lix spike solar join	279
	piek mini solar join	279
NEW COLOUR	reed solar join	279
	<b>solar join Zubehör . Accessories</b>	280
	<b>Wissenswertes . Useful information</b>	282

# solar

Wenn die Sonne geht, schlägt ihre Stunde. Gleichzeitig tragen sie die Energie des Himmelskörpers in die Dämmerung, und das auf höchst flexible Art: Unsere Solarleuchten lassen sich im Handumdrehen postieren, wo immer atmosphärisches Licht gebraucht wird. Neu sind die Funktionen des separaten, kabelverbundenen solar panel S – Einschaltfunktion und Betriebsdauer lassen sich jetzt individuell einstellen oder energieschonend ganz deaktivieren!

They come into their own when the sun goes down. At the same time, they bring the energy of the golden orb into the dusk in the most flexible way: our solar luminaires can be positioned in next-to-no time, wherever atmospheric light is needed. New features of the separate wired solar panel S – switch-on-function and operating time can now be adjusted individually or be deactivated completely to save energy!

rechts right solarbank



# reed solar

Unübersehbar inspiriert von der Natur: Die reed solar mit edlem rauchfarbenem Glaskörper und schlichtem Edelstahlstab setzt in zwei verschiedenen Höhen die Gartenplätze in Szene, die von der Sonne verwöhnt werden, aber ohne Stromanschluss sind. Das reed solar set kombiniert zwei reed solar plus solar panel S und port zu einem attraktivem Preis. Mit reed solar join lassen sich bis zu vier Leuchten verbinden.

Unmistakably inspired by nature: reed solar with its refined smoked glass body, simple stainless steel pole and two different heights, creates the right setting for those parts of the garden that are blessed with sunshine but have no power connection. The reed solar set combines two reed solar luminaires with a solar panel S and a port to an attractive price. reed solar join can be used to connect up to four luminaires.



## reed M solar reed L solar

DC LED  
Li-Ion . 1x 2600 mAh  
1,1 W | 22 lm  
2700K  
IP65  
EEC E  
reed M . ø50 x 1500 mm  
reed L . ø50 x 1750 mm  
solar panel S . 130 x 330 mm  
(W x H)

cool brown + smoked glass  
deep black + smoked glass



## reed solar set

DC LED  
Li-Ion . 1x 2600 mAh  
2 x 0,55 W | 11 lm  
2700K  
IP65  
EEC E  
reed M . ø50 x 1500 mm  
reed L . ø50 x 1750 mm  
solar panel S . 130 x 330 mm  
(W x H)

cool brown + smoked glass  
deep black + smoked glass



Weitere Optionen  
further options



Seite 279  
page 279



Der Dämmerungsgrad, ab dem die Leuchte einschaltet, lässt sich individuell einstellen. Auch die Betriebsdauer kann von 1 bis 5 Std. auf Wunsch gewählt werden. Und bei Abwesenheit lässt sich das solar panel S auch ganz deaktivieren. The degree of twilight at which the luminaire switches on, can be adjusted individually. The operating hours can also be chosen between 1 and 5 hours as required. The solar panel S can be deactivated completely during periods of absence.



# kal solar

Wie ein filigraner Finger streckt sich kal solar (in 30 cm und 60 cm Höhe) aus Beeten, am Wegesrand oder im Gelände in die Höhe – ideal, um Pflanzen oder Wege auszuleuchten. Ihre Energie bezieht kal solar direkt aus ihrem eigenen Solarpanel, bei dem sich Einschaltfunktion und Betriebsdauer individuell einstellen oder ganz deaktivieren lassen! Mit kal solar join lassen sich mehrere Leuchten aufs Allerschönste verbinden.

Like a filigree finger, kal solar (in 30 cm and 60 cm height) reaches up from flowerbeds, the wayside or across the ground – ideal for lighting up plants or paths. kal solar draws its energy straight from its own solar panel, where switch-on function and operating time can be adjusted individually or be deactivated completely. kal solar join can be used to connect several luminaires in the best possible way.



kal S solar  
kal M solar

DC LED  
Li-Ion . 1x 2600 mAh  
1,1 W | 30 lm  
2700K  
IP65  
kal S . ø22 x 670 mm  
kal M . ø22 x 970 mm  
solar panel S . 130 x 330 mm  
(W x H)

deep black



Weitere Optionen  
further options



Seite 279  
page 279

# piek mini solar

piek mini solar ist eine Insellösung im besten Sinne. Mit eigenem Solar- und Speichermodul lässt sich das flexible Up- oder Downlight nämlich überall dort einsetzen, wo Licht gewünscht, aber kein Stromanschluss in der Nähe ist. In der Version solar join lassen sich aus bis zu vier piek mini solar join Leuchtencluster bilden.

piek mini solar is a stand-alone solution in the best sense of the word. The flexible up- or downlight has its own solar and storage module so it can be used in places where light is needed but where there is no power socket in the vicinity. The solar join version can be used to form luminaire clusters made of up to four piek mini solar join.



## piek mini solar

DC LED  
Li-Ion . 1x 2600 mAh  
1,1 W | 70 lm  
2700K  
IP65  
EEC E  
head . ø40 x 67 mm (W x D)  
280 mm (H)  
solar panel S . 130 x 330 mm  
(W x H)

anthracite  
cool brown  
deep black



Weitere Optionen  
further options



Seite 279  
page 279



Der Dämmerungsgrad, ab dem die Leuchte einschaltet, lässt sich individuell einstellen. Auch die Betriebsdauer kann von 1 bis 5 Std. auf Wunsch gewählt werden. Und bei Abwesenheit lässt sich das solar panel S auch ganz deaktivieren. The degree of twilight at which the luminaire switches on, can be adjusted individually. The operating hours can also be chosen between 1 and 5 hours as required. The solar panel S can be deactivated completely during periods of absence.



reddot winner 2023  
lighting design



GERMAN  
DESIGN  
AWARD  
WINNER  
2024



INNOVATIVE  
INTERIOR  
best of best

# cherry bubbls solar

Die schlicht-edle Lichterkette cherry bubbls solar lässt sich überall in Bäume hängen oder an Balkongeländern befestigen, wo feine Lichtpunkte dem Auge guttun. Mit ihrem Solarpanel als Energiequelle leuchten sie allerorten völlig autark – es lassen sich Einschaltfunktion und Betriebsdauer individuell einstellen oder ganz deaktivieren.

The simple yet refined light chain cherry bubbls solar can be hung anywhere from trees or fastened to balcony railings, wherever subtle light accents are pleasing to the eye. With its solar panel as energy source, it lights up everywhere completely self-sufficiently – switch-on function and operating time can be adjusted individually or be deactivated completely.



## cherry bubbls solar

DC LED  
Li-Ion . 1x 2600 mAh  
1,1W | 30 lm  
2700K  
IP65  
EEC E  
ø50 x 7700 mm  
solar panel S . 130 x 330 mm  
(W x L)

black + smoked glass



# lix spike solar

Die lix spike solar benötigt weder Stromanschluss noch festen Untergrund. Sehr eigenständig also. Dank des Solarpanels ist sie ihr eigener Energieversorger! Die Leuchte aktiviert sich bei Einbruch der Dunkelheit je nach individueller Einstellung der Einschaltfunktion und schafft atmosphärische Lichtinseln. Als solar join Variante zur Kombination von bis zu vier Solarleuchten.

lix spike solar requires neither a power outlet nor a solid surface. That makes it very independant. The solar panel supplies all the energy it needs. The luminaire switches on at dusk, depending on the individual adjusted switch-on function, creating atmospheric light islands. As solar join version for combining up to four solar luminaires.



## lix spike solar

DC LED  
Li-Ion . 1x 2600 mAh  
1,1 W | 65 lm  
2700K  
IP65  
EEC E  
ø150 x 850 mm  
solar panel S . 130 x 330 mm  
(W x H)

anthracite  
cool brown  
deep black



Weitere Optionen  
further options



Seite 279  
page 279

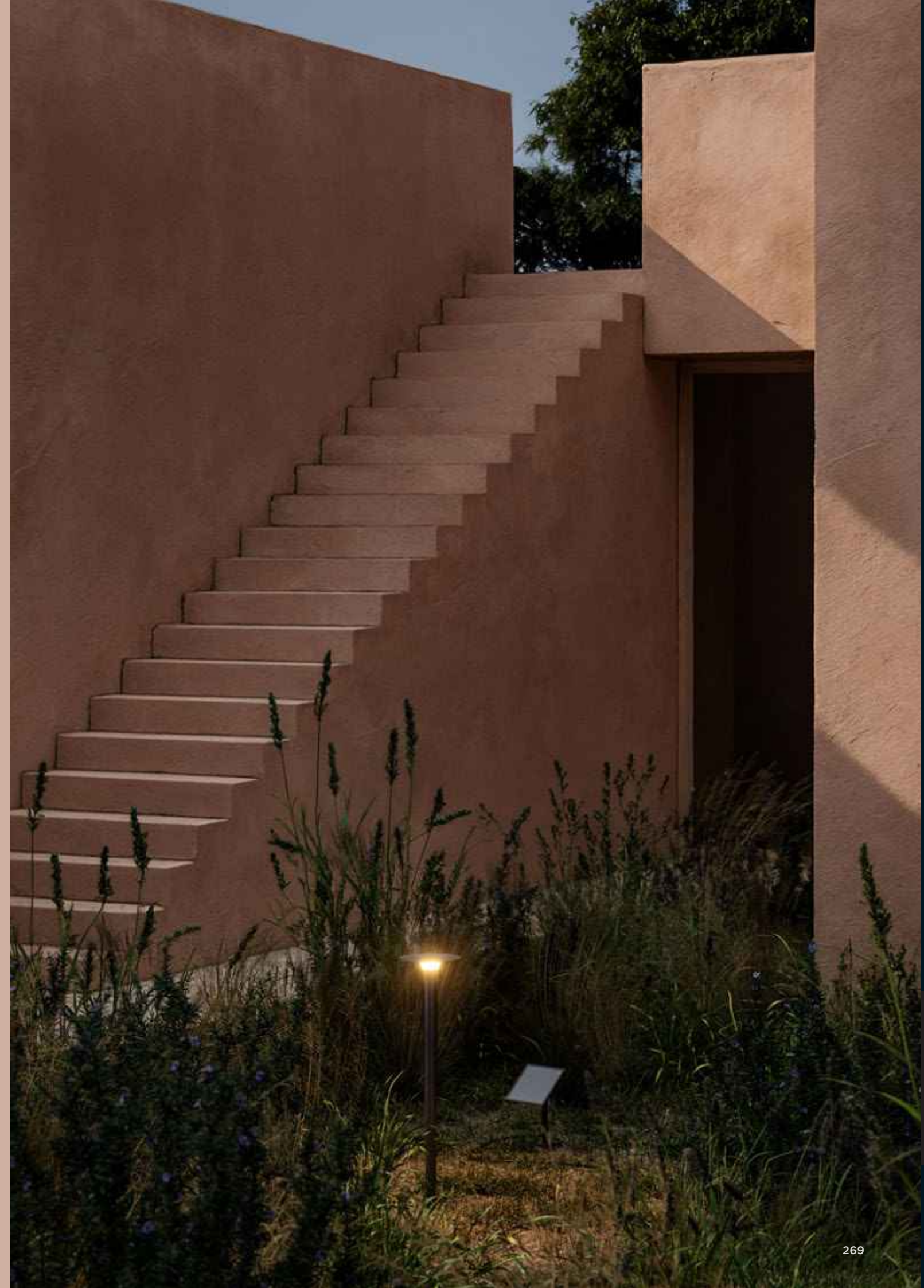



**solar panel S**

Li-Ion . 1x 2600 mAh  
IP65  
130 x 330 mm  
(W x H)

anthracite  
deep black

**solar panel S**

Bestandteil jeder Solarleuchte ist das separate, kabelverbundene solar panel S – es fängt jede Menge Sonne ein und speichert sie in einem leistungsstarken Akku. Per Kippgelenk lässt es sich auf den aktuellen Sonnenstand ausrichten. Neu und komfortabel lässt sich der Dämmerungsgrad, ab dem die Leuchte einschaltet, jetzt individuell einstellen. Auch die Betriebsdauer kann von 1 bis 5 Stunden auf Wunsch gewählt werden. Und bei Abwesenheit lässt sich das Panel energieschonend auch ganz deaktivieren.

Every solar luminaire is combined with a separate wired solar panel S – it captures a lot of sunlight which is stored in a powerful battery. The articulated joint means it can be aligned to the current level of the sun. The degree of twilight at which the luminaire switches on can now be adjusted individually and conveniently. The operating hours can also be chosen between 1 and 5 hours as required. To save energy, the panel can be deactivated completely during periods of absence.



# solarbank

Let the sun shine! Als mobiles Solarkraftwerk plus Batteriespeicher versorgt die solarbank Leuchten völlig autark mit erneuerbarer Energie. Kompatibel mit qu, glim, lix, lix skinny, lix mini, jedem Smartphone und anderen elektronischen Geräten. Bestens geeignet für Camping, Gartenhaus und überall dort, wo autarke Stromversorgung gefragt und ein Stromanschluss fern ist.

Let the sun shine! As a mobile solar power house plus battery storage, solarbank supplies luminaires with renewable energy completely independently. Compatible with qu, glim, lix, lix skinny, lix mini, any smartphone and other electronic devices. Ideal for camping, garden sheds and anywhere where a self-sufficient power supply is needed and a power connection is far away.



## solarbank

Li-Ion . 2x 2500 mAh  
IP44  
130 x 34 x 130 mm  
(W x H x D)

deep black

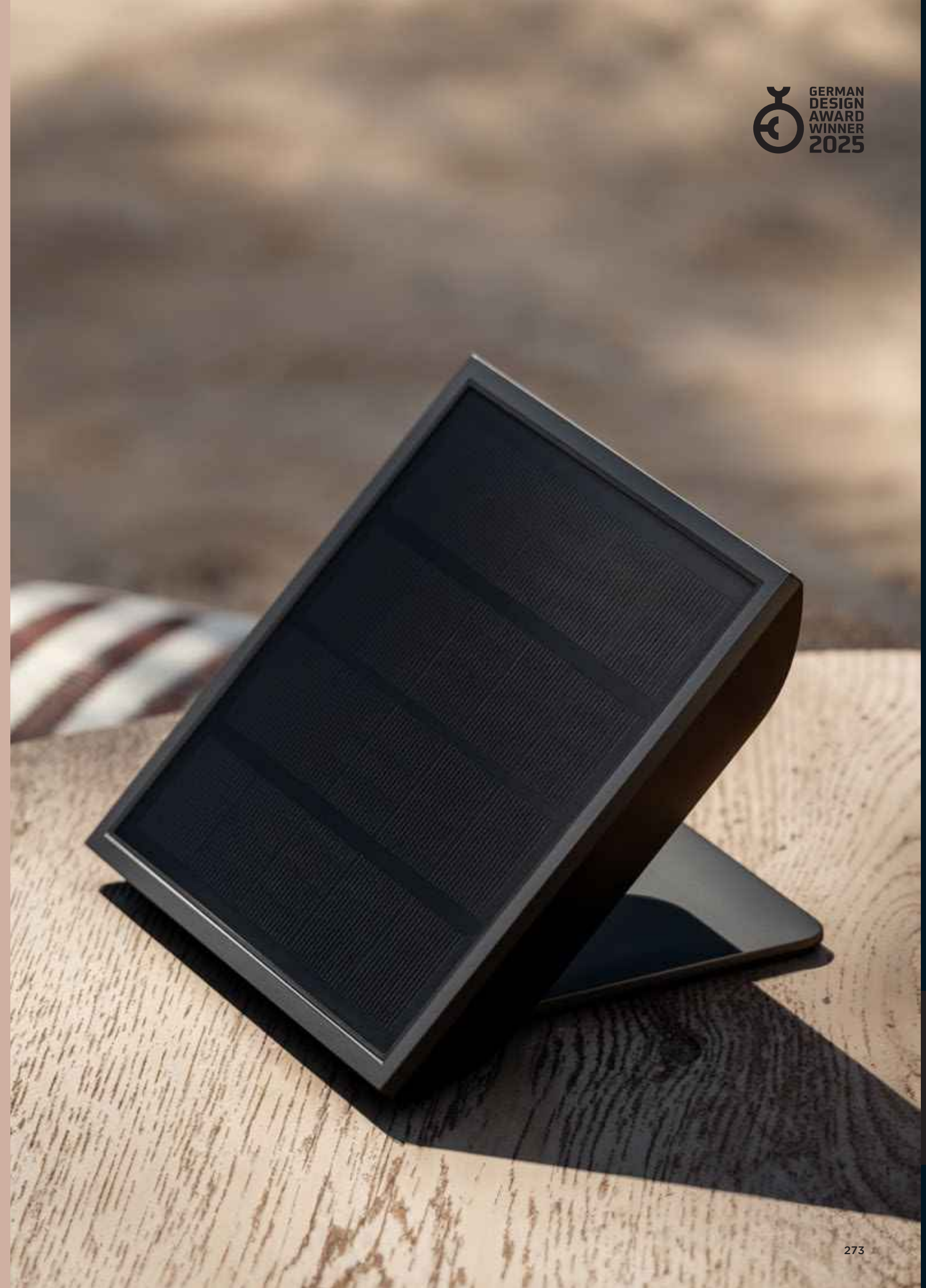

# IP44.DE solar join

Mit IP44.DE solar join eröffnen sich neue Beleuchtungslösungen für Gärten, Dachterrassen und Balkone. Als Kombination von bis zu vier Solarleuchten mit einem leistungsstarken Solarpanel lassen sich mit ihm absolut autarke Lichtinseln schaffen – ganz ohne externen Stromanschluss und konventionellen Energieverbrauch. Dabei können alle IP44.DE solar join Leuchtenmodelle kombiniert und damit ganz unterschiedlichste Lichtstimmungen geschaffen werden.

IP44.DE solar join opens up new lighting solutions for gardens, roof patios and balconies. In combination with up to four solar luminaires and a powerful solar panel, IP44.DE solar join can be used to create absolutely self-sufficient light islands, without any external power connection or conventional energy consumption. Combinations are possible with all IP44.DE solar join luminaire models for completely different light moods.

rechts right reed solar join + solar panel L



# join + on!

Starke Verbindung: Wo Licht gefragt, aber ein Stromanschluss fern ist, spielt IP44.DE solar join seine Stärken aus. Mit kal solar, piek mini solar, reed solar und lix spike solar bietet IP44.DE solar join ganz unterschiedliche Solarleuchten, die sich beliebig verbinden lassen.

Strong connection: IP44.DE solar join comes into its own in situations where light is wanted but the next power socket is too far away. With kal solar, piek mini solar, reed solar and lix spike solar, IP44.DE solar join offers various solar luminaires that can be combined in any way.



## IP44.DE solar join

Smarte Beleuchtungslösungen für Gärten, Balkone und Terrassen  
Smart lighting solutions for gardens, balconies and patios



- 01 solar panel L
- 02 Verlängerungskabel  
extension cable
- 03 port

IP44.DE solar join speichert das Licht des Tages für die Stunden der Nacht. Bei Dämmerung schaltet sich das System selbsttätig ein und je nach individueller Einstellung spätestens nach fünf Stunden wieder aus. Das heißt aber auch: Unser Leuchtencluster spendet immer nur so viel Licht, wie es zuvor an Sonnenenergie einsammeln und speichern konnte. In der dunkleren Jahreszeit, bei niedrigem Sonnenstand und nach Schlechtwetterphasen sinkt die Leuchtdauer naturgemäß. Mit höherem Sonnenstand und mehr Sonnenstunden kehrt sie wieder zu alter Stärke zurück.

IP44.DE solar join stores daytime light for nighttime hours. The system switches on automatically at twilight and, depending on the individual settings, turns off again at the latest after five hours. This also means our luminaire cluster never sheds more light than the amount of solar energy previously collected and stored. During the darker seasons, when the sun is low and after bad weather, the burn time is naturally less. But it is restored to full strength when the sun is higher in the sky and when there are more hours of sunshine.

# solar join Leuchten

## solar join luminaires



### solar panel L

Li-Ion . 4x 2600 mAh  
IP65  
225 x 380 mm  
(W x H)

anthracite  
cool brown  
deep black

### solar panel L

Herzstück jedes IP44.DE solar join-Systems ist das solar panel L. Mit seinen großzügigen 22,5 x 22,5 cm Fläche fängt es jede Menge Sonne ein und speichert sie in einem leistungsstarken Akku. Per Kippgelenk lässt es sich auf den aktuellen Sonnenstand ausrichten. Komfortabel lässt sich der Dämmerungsgrad, ab dem die Leuchte einschaltet, individuell einstellen. Auch die Betriebsdauer kann von 1 bis 5 Stunden auf Wunsch gewählt werden. Und bei Abwesenheit lässt sich das Panel energieschonend auch ganz deaktivieren.

The heart of every IP44.DE solar join system is the solar panel L. With its generous size of 22.5 x 22.5 cm, it captures lots of sunlight which is stored in a powerful battery. The articulated joint means it can be aligned to the current level of the sun. The degree of twilight at which the luminaire switches on can be set individually and conveniently. The operating hours can also be chosen between 1 and 5 hours as required. To save energy, the panel can be deactivated completely during periods of absence.



### piek mini solar join

DC LED  
4 W | 240 lm - 1 W | 60 lm  
(1x - 4x piek mini solar join)  
2700K  
IP65  
EEC E  
head . ø40 x 67 mm (W x D)  
280 mm (H)

anthracite  
cool brown  
deep black



### kal S solar join kal M solar join

DC LED  
4 W | 104 lm - 1 W | 26 lm  
(1x - 4x kal solar join)  
2700K  
IP65  
EEC E  
kal S . ø22 x 670 mm  
kal M . ø22 x 970 mm  
(W x H)

deep black



NEW  
COLOUR

### reed M solar join reed L solar join

DC LED  
4 W | 64 lm - 1 W | 16 lm  
(1x - 4x reed solar join)  
2700K  
IP65  
EEC E  
reed M . ø50 x 1500 mm  
reed L . ø50 x 1750 mm  
(W x H)

cool brown + smoked glass  
deep black + smoked glass



### lix spike solar join

DC LED  
4,4 W | 260 lm - 1,1 W | 65 lm  
(1x - 4x lix spike solar join)  
2700K  
IP65  
EEC E  
ø150 x 850 mm  
(W x H)

anthracite  
cool brown  
deep black

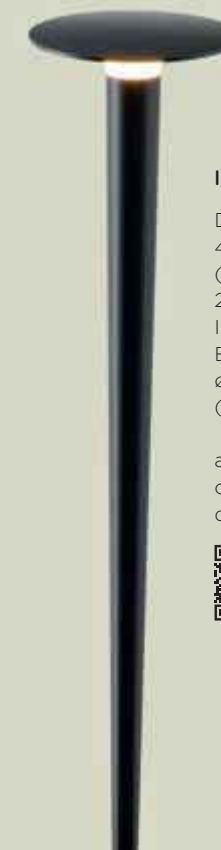

# solar join Zubehör Accessories

# Konfigurationen Configurations



## solar panel L

Herzstück jedes IP44.DE solar join-Systems.

The heart of every IP44. DE solar join system.



## port 2 . port 3 . port 4

Verbindet solar panel L und Leuchten: verfügbar als port 2, port 3 und port 4 (jeweils 1 Stecker + 2/3/4 Buchsen).

Connects the solar panel L and luminaires: available as port 2, port 3 and port 4 (each with 1 plug + 2/3/4 sockets).



## T port

Verbindet solar panel L und solar join Leuchten: 1 Stecker + 2 Buchsen. Connects the solar panel L and solar join luminaires: 1 plug + 2 sockets.



## Verlängerungskabel

extension cable  
Mit ihm lassen sich die Verbindung zwischen port und solar panel L oder port und Solarleuchten verlängern. Zu haben in 2, 4 oder 8 Metern Länge. The extension cable makes it possible to extend the connection between port and solar panel L or port and solar luminaire. Available in lengths of 2, 4 or 8 metres.

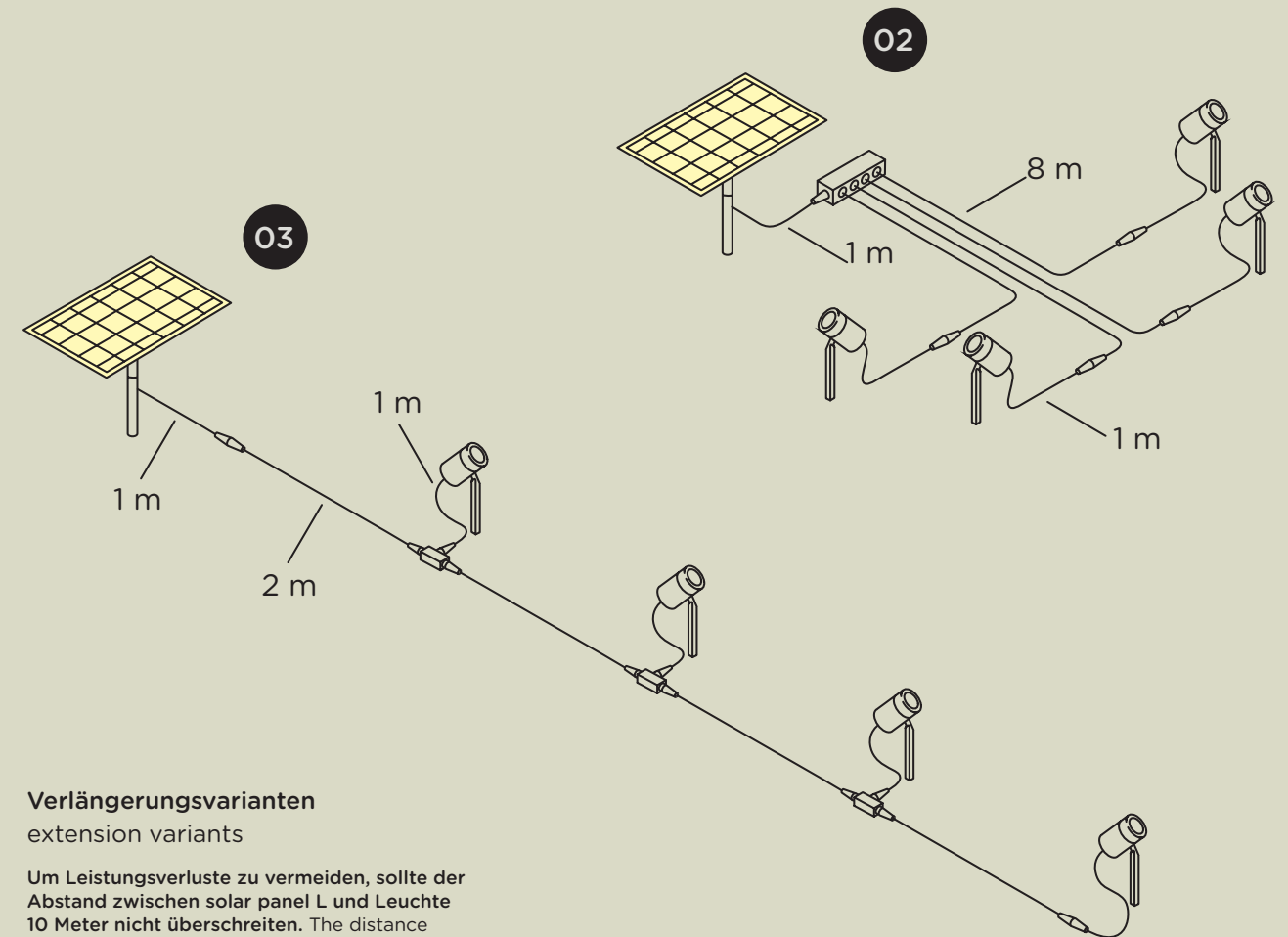
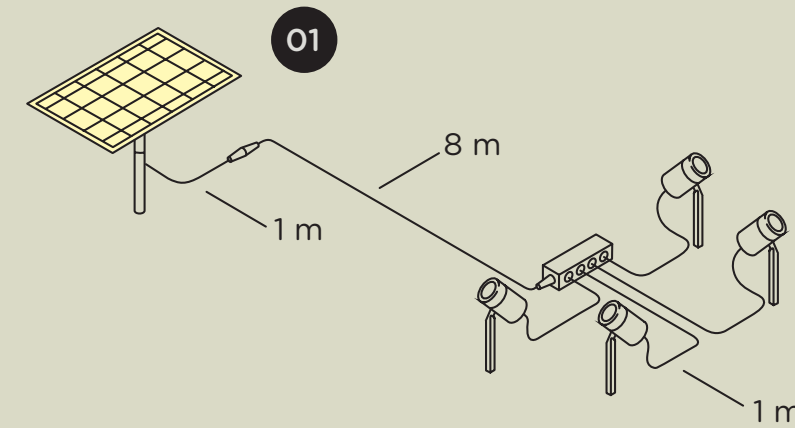

## Verlängerungsvarianten

extension variants  
Um Leistungsverluste zu vermeiden, sollte der Abstand zwischen solar panel L und Leuchte 10 Meter nicht überschreiten. The distance between solar panel L and luminaire should not exceed 10 metres to avoid power losses.

# Tipps für maximale Sonnenernte

## Tips for maximum solar harvest

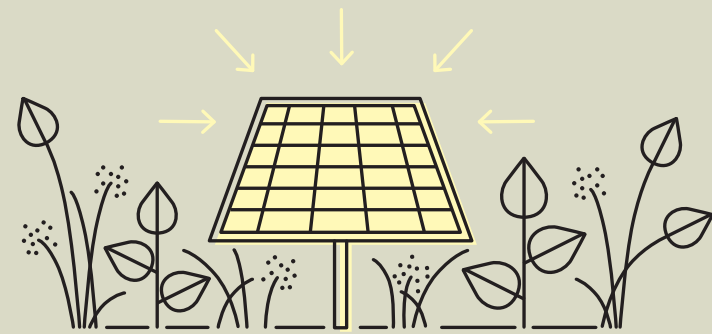

### Ideale Platzierung

Ideal placement

Damit das solar panel L jeden Sonnenstrahl einfangen kann, sollte es so platziert werden, dass es nicht von Blättern, Zweigen oder Bäumen verschattet wird.

To ensure solar panel L can capture every ray of sunshine, it should be put in a place where it is not overshadowed by leaves, twigs or trees.

### Jahreszeitliche Ausrichtung

Seasonal alignment

Die meiste Energie sammelt das Panel, wenn die Sonnenstrahlen im 90°-Winkel einfallen. Deshalb ist der Standort des Solarpanels dem jahreszeitlich veränderten Sonnenstand anzupassen.

The panel collects the most energy when sun beams hit it at an angle of 90°. The place where the solar panel is put should therefore be adjusted to the level of the sun in the sky, which changes according to the season.

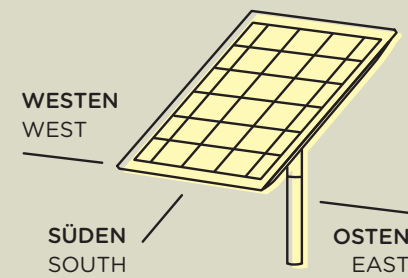
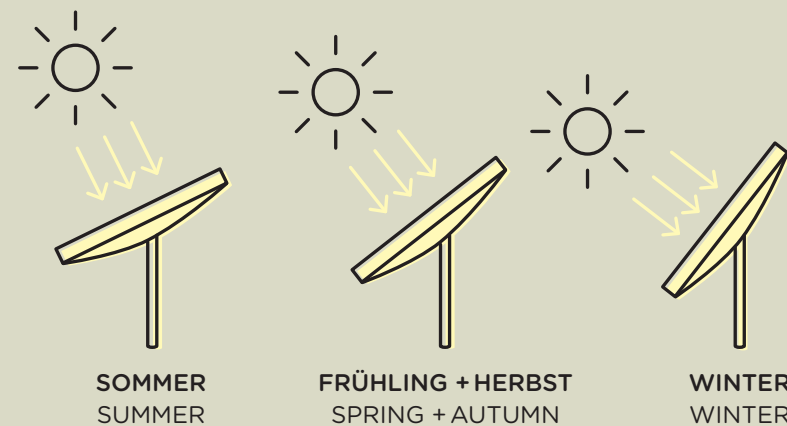

### Perfekte Positionierung

Perfect positioning

Wo die Sonne am höchsten steht, spendet sie auch am meisten Energie. Deshalb: Das Solarpanel möglichst direkt gen Süden ausrichten!

The sun provides the most energy at its highest point in the sky. That is why the solar panel should be aligned directly to the south, as far as possible.



### Regelmäßige Reinigung

Regular cleaning

Blätter, Ablagerungen oder Schmutz mit einem Tuch und Wasser beseitigen.

Remove leaves, debris or dirt with a cloth and water.

# Wissenswertes zu IP44.DE solar join

## Useful information about IP44.DE solar join



### Volle Power

Full power

Zwei Sonnentage à zehn Stunden in Südausrichtung reichen aus, um das solar panel L vollständig zu laden. Ein komplett geladener Akku gibt Kraft für 15 Stunden Licht, also etwa drei Abende stimmungsvoller Beleuchtung.

Two sunny days with ten hours aligned in a southerly direction are sufficient to fully charge the solar panel L. A completely charged battery has enough power for 15 hours of light, in other words, approx. three evenings of atmospheric lighting.

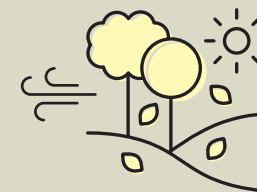

### Leuchten mit der Natur

Luminaires and nature

Je tiefer der Sonnenstand und je kürzer die Sonnenscheindauer, umso weniger PV-Energie kann das solar panel L einsammeln. IP44.DE solar join leistet daher in der helleren Jahreszeit deutlich mehr als in der dunklen.

The lower the level of the sun in the sky and the shorter the hours of sunshine, the smaller the amount of PV energy collected by the solar panel L. IP44.DE solar join therefore has a far greater output during the brighter months of the year than in the dark seasons.

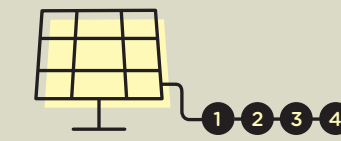

### Vier gewinnt

Connect four

Bis zu vier Solarleuchten lassen sich über den port mit einem solar panel L koppeln. Ein zweites Solarpanel hingegen lässt sich nicht anschließen.

The port can be used to connect up to four solar luminaires to one solar panel L. On the other hand, it is not possible to connect a second solar panel.



### Automatikmodus

Automatic mode

Ist der Akku geladen, schaltet sich das System IP44.DE solar join bei Einbruch der Dunkelheit je nach individueller Einstellung automatisch ein - und nach spätestens fünf Stunden selbsttätig wieder aus. Bis zum nächsten Recharging überbrückt der Akku problemlos auch drei Tage ohne Sonnenschein.

When the battery is fully charged, the IP44.DE solar join system goes on automatically when it starts to get dark - depending on the individual setting and goes off again automatically after five hours at the latest. The battery can also easily bridge three days without sunshine before being recharged again.

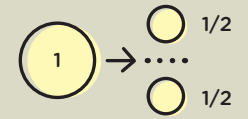

### Geteilte Leistung

Shared output

Die Leistung des solar panel L verteilt sich gleichmäßig auf die im IP44.DE solar join-Netzwerk angeschlossenen Leuchten. Sie ist allerdings so stark angelegt, dass selbst bei vier angeschlossenen Leuchten immer noch in etwa dieselbe Leistung erreicht wird, wie bei einer Solitärleuchte in Kombination mit dem solar panel S.

The output of the solar panel L is shared equally among the luminaires connected to the IP44.DE solar join network. And even when four luminaires are connected, the system is so strong that the output is still approx. the same as with one solitary luminaire in combination with the solar panel S.

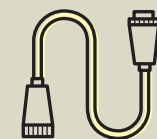

### Maximale Entfernung

Maximum distance

Sowohl unsere Solarleuchten als auch das solar panel L sind mit einem je etwa 1 Meter langem Kabel ausgestattet. Mit einem 8 Meter Verlängerungskabel lässt sich die Entfernung zwischen beiden auf 10 Meter verlängern - größer sollte die Distanz auch nicht sein.

Both our solar luminaires and also the solar panel L are each equipped with a cable about 1 metre long. An 8 metres extension cable can be used to extend the distance between luminaire and solar panel to 10 metres. The distance should not be any larger than this.

# Wissenswertes

## Useful information

### Einsatzbereiche

#### Application areas

Keine Umgebung ist wie die andere, und genauso wenig sind es die Materialeigenschaften unserer Leuchten. Für Aluminium bedeutet die salzhaltige Luft in Küstennähe eine echte Herausforderung. Unsere Leuchten konstruieren wir daher grundsätzlich so, dass sie auch langfristig salzhaltiger Luft standhalten. Darüber hinaus bieten wir einige IP44.DE-Modelle jetzt mit coastal grade finish an, das sie außergewöhnlich korrosionsresistent macht (wenden Sie sich für alle anderen Modelle bitte an uns). Woher wir das wissen? Weil wir jedes Modell mit coastal grade finish in einem Prüflabor einem echten Härtetest aussetzen. Beim Salzsprühtest nach DIN EN ISO 9227 wird es in einer Prüfkammer 1.000 Stunden lang bei 35° Celsius mit einer Kochsalzlösung besprüht. Und beweist, dass es definitiv reif für die Insel (und Küste) ist.

It's fabulous to have a house on the coast. But the salty air in coastal areas is a real challenge for aluminium. Our luminaires are therefore always designed to withstand salty air even in the long term. Furthermore, we now also offer some IP44.DE models with a coastal grade finish, which makes them extraordinarily corrosion resistant (please consult us for all other models). How do we know that? Because all models with a coastal grade finish go through a real endurance test in a testing lab. In the salt spray test according to the standard DIN EN ISO 9227, they are sprayed with a saline solution at 35° Celsius in a test chamber for 1,000 hours. This proves that they really are ready for the coast.

### Kondenswasser

#### Condensation

In Phasen hoher Luftfeuchtigkeit und starker Temperaturunterschiede – üblicherweise im Frühjahr und Herbst – kann sich im Glasgehäuse Kondenswasser absetzen. Dies ist kein Zeichen mangelnder Qualität, sondern eine natürliche Folge der physikalischen Wassereigenschaften. Abhilfe schaffen Sie ganz einfach, indem Sie die Leuchte einmal längere Zeit eingeschaltet und das Kondensat austrocknen lassen.

High humidity levels or great fluctuations in temperature, climatic conditions which normally occur in spring and autumn, can cause condensation in the glass housing. This does not indicate a flaw in the product but is a natural consequence of the physical properties of water. The best way to deal with condensation is simply to leave the luminaire switched on for a while so that the condensation can dry out.

### Pflege und Oberflächen

#### Caring and surfaces

Unsere Leuchten haben wir so ausgelegt, dass sie viele Jahre lang ihren Dienst tun. Damit sie über all diese Jahre nichts von ihrer Attraktivität einbüßen und Sie lange Freude an Ihren Leuchten haben, sind wir ein wenig auf Ihre Mithilfe angewiesen: Bitte reinigen Sie Ihre Leuchten regelmäßig. Ein sanfter, lösungsmittelfreier Haushaltsreiniger ist für die Pflege völlig ausreichend. Scheuermittel, Stahlwolle, Säuren oder alkalische Reinigungsmittel hingegen würden ihre Oberfläche beschädigen.

Our luminaires have been designed to do their job for many years. But we need a little help from you to make sure that they don't lose their looks as the years go by and that they will continue to bring you pleasure for a long time. Please clean your IP44.DE luminaires regularly. A gentle, solvent-free household cleaner is all that's needed to care for the luminaire. Abrasive cleaners, steel wool, acids or alkali cleaning agents should not be used as these would damage the surface.

Unsere Aluminiumguss-Leuchten verfügen über eine Pulverlack-Oberfläche von hoher chemischer und mechanischer Beständigkeit. Wie bei jeder Oberfläche, kann es auch hier zu einer Veränderung des Farbtons durch UV-Strahlen (z.B. Sonnenlicht) kommen. Unter dem Einfluss des UV-Lichts kann es zu einer Veränderung der im Pulverlack eingebetteten Farbpigmente kommen.

Our aluminium die-casting luminaires have a powder-coated finish that offers high chemical and mechanical resistance. As with every surface, the colour shade of our powder-coated surfaces can also be changed when exposed to UV radiation (e.g. sunlight). Exposure to UV light can cause changes to the colour pigments embedded in the powder coating.

Edelstahl verfügt über eine einzigartige Eigenschaft: Wird er beschädigt, verschleißt sich seine sogenannte Passivschicht unter dem Einfluss von Sauerstoff selbsttätig neu. Dieser Schutzmechanismus funktioniert allerdings nur solange sich kein Schmutz auf der Oberfläche ablagert. Entsprechende Verunreinigungen sollten Sie daher sofort entfernen, da sie andernfalls seine Passivschicht durchbrechen und Rostflecken bilden können, die nicht mehr zu beseitigen sind. Für die routinemäßige Pflege reicht es, wenn Sie Ihre Leuchte regelmäßig reinigen.

Stainless steel has a unique property: if the surface is damaged, the so-called passive coating heals itself automatically when exposed to oxygen. But this protection mechanism only works as long as no dirt has settled on the surface. Please therefore remove any soiling immediately, as otherwise it can penetrate the passive coating and cause rusty stains that can't be removed later on. For routine care, it is sufficient if you regularly clean the luminaire.

Um die Gewinde der Leuchtenkorpi vor galvanischer Korrosion zu schützen, empfehlen wir, diese nach etwa 10 Jahren mit einer außentauglichen und vor Korrosion schützenden fett-haltigen Paste zu behandeln. Kontaktieren Sie uns gern, wenn Sie dazu weitere Informationen wünschen.

To protect the threads of the luminaire bodies from galvanic corrosion, we recommend treating them with a grease-based paste that is suitable for outdoor use and that provides protection against corrosion after approximately 10 years. Please contact us if you require further information.

### Legende

#### Legend

Lichtrichtung light direction

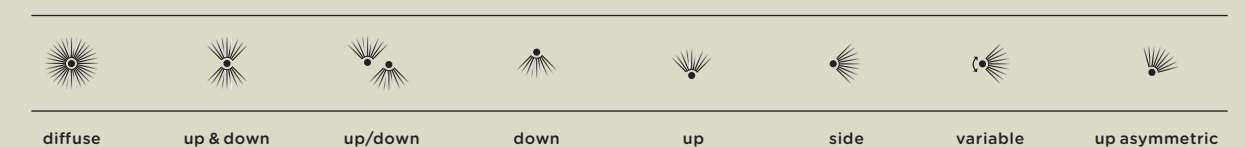

## Impressum

Herausgeber:	IP44 Schmalhorst GmbH & Co. KG
Bilder:	Srdjan Bogdanovic, Max Brunnert, Detlef Güthenke, Jochen Helfert
Illustrationen:	Giacomo Bagnara
Gestaltung:	marcato-design.de
Text:	Harald Willenbrock IP44 Schmalhorst GmbH & Co. KG
Übersetzung:	agendatranslations.de
Druck:	K+W Kunst- und Werbedruck GmbH

Die Produkte und Informationen in diesem Katalog entsprechen dem Stand zum Zeitpunkt der Drucklegung. IP44.DE behält sich Irrtümer vor sowie spätere Änderungen auch ohne vorherige Ankündigung. Alle Farbwiedergaben können nur eine Orientierung vermitteln und sind keine Referenzmuster.

The products and information in this catalogue correspond to the status at the time of printing. IP44.DE reserves the right to make errors, as well as making subsequent changes without prior notice. All colour reproductions can only provide an orientation and are not reference samples.



**IP44 Schmalhorst GmbH & Co. KG**

Mühlenstraße 20 . 33378 Rheda-Wiedenbrück . Germany  
T +49 5242 5797-0 . [welcome@IP44.de](mailto:welcome@IP44.de) . [www.IP44.de](http://www.IP44.de)