



elements

designed by BANKAMP®



2025|26



BEN

- 15 Bronze
- 39 Anthrazit
- 92 Nickel

20646/2-

ca. 31 W | ca. 3800 lm
ca. 2200/2700/4000 K | CRI > 90

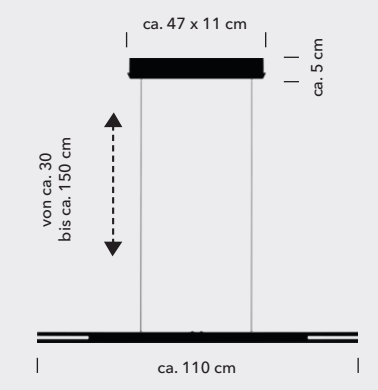

20647/2-

ca. 42 W | ca. 5000 lm
ca. 2200/2700/4000 K | CRI > 90

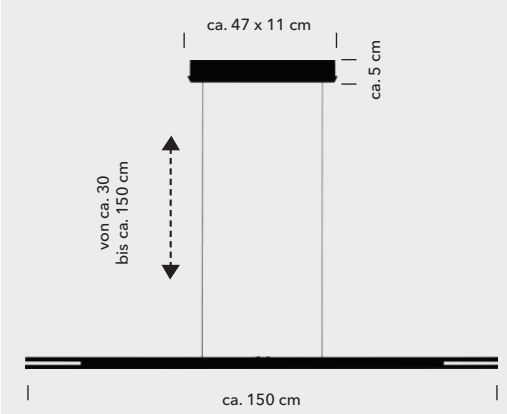

*Ober- und Unterlicht getrennt schalt- und dimmbar

- 15 Bronze
- 39 Anthrazit
- 92 Nickel

50445/2-

ca. 11 W | ca. 1300 lm
ca. 2200/2700/4000 K | CRI > 90

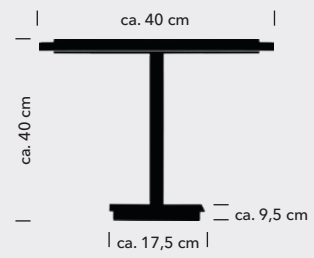

70615/2-

ca. 88 W | ca. 10200 lm
ca. 2200-6300 K | CRI > 90



60559/2-

ca. 42 W | ca. 5000 lm
ca. 2200/2700/4000 K | CRI > 90



40303/2-

ca. 11 W | ca. 1300 lm
ca. 2200/2700/4000 K | CRI > 90

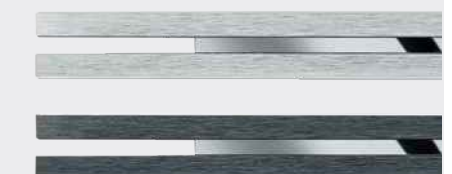
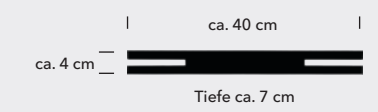



BEN

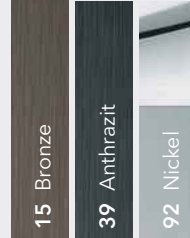

20690/1-

ca. 45 W | ca. 4800 lm
ca. 2200/2700/4000 K | CRI > 90

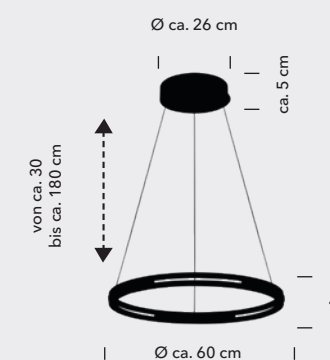

*Ober- und Unterlicht getrennt schalt- und dimmbar

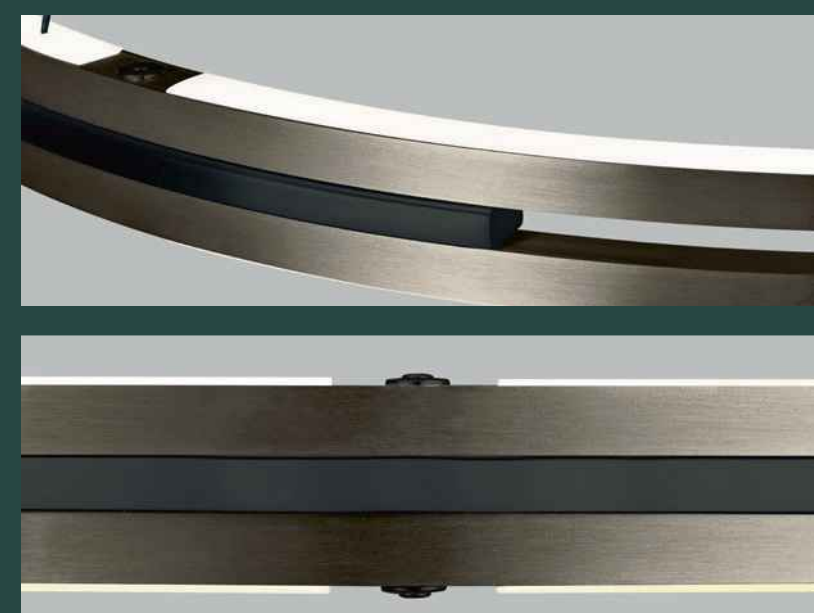

DETAIL

Die Ben Pendelleuchte überzeugt durch ihre funktionale Vielseitigkeit. Erhältlich in drei stilvollen Farben passt sie sich mühelos verschiedenen Einrichtungsstilen an. Die Leuchte verfügt über zwei getrennt schaltbare Lichtquellen, die je nach Bedarf individuell aktiviert werden können. Dank der 3-Stufen-CCT-Funktion lässt sich die Lichtfarbe durch wiederholtes Drücken der Taster bequem zwischen Warmweiß, Neutralweiß und Kaltweiß wechseln.

Tipp: Wie in unserer Darstellung wirken auch mehrere BEN-Leuchten nebeneinander sehr gut!



ERIK

92 Nickel

20680/1-92

ca. 43 W | ca. 4700 lm
ca. 2200-4000 K | CRI > 90

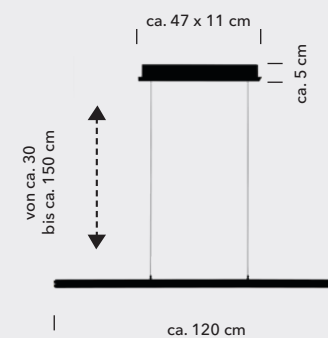

DETAIL

Die Erik Pendelleuchte vereint Design mit modernster Technik und bietet höchsten Bedienkomfort. Mit der mitgelieferten B-Link Fernbedienung lässt sich die Leuchte bequem steuern. Die Lichtfarbe ist dank CCT-Technologie stufenlos einstellbar, sodass Sie zwischen warmem, neutralem oder kühlem Licht exakt die Atmosphäre schaffen können, die Sie wünschen. Zudem ist die Erik Pendelleuchte stufenlos höhenverstellbar, was eine flexible Anpassung an verschiedene Raumhöhen und Nutzungssituationen ermöglicht. Ideal für Esstisch, Wohnzimmer oder Homeoffice.



92 Nickel

20679/1-92

ca. 24 W | ca. 2600 lm
ca. 2200/2700/4000 K | CRI > 90

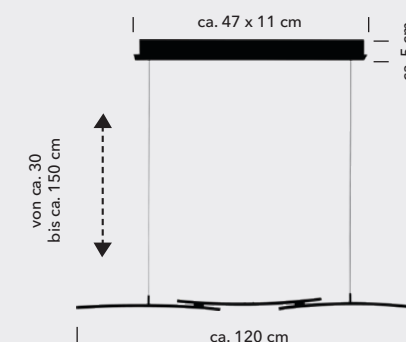

*Ober- und Unterlicht getrennt schalt- und dimmbar



DETAIL

Mit seinen geschwungenen Linien macht FINN jeden Esstisch zum Highlight.

Ausgestattet mit zwei integrierten Tastdimmern, lässt sich das Licht stufenlos dimmen, individuell anpassen und getrennt schalten. Dank der 3-Stufen-CCT-Funktion kann die Lichtfarbe durch einfaches Tippen zwischen warmweiß, neutralweiß und kaltweiß gewählt werden.

Die Leuchte ist stufenlos höhenverstellbar, was maximale Flexibilität für unterschiedliche Lichtbedürfnisse bietet.

FINN



JOHANN

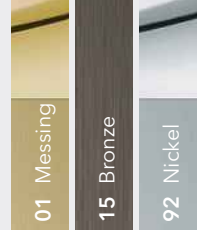

60552/1-

ca. 15 W | ca. 1600 lm
ca. 2200/2700/4000 K | CRI > 90

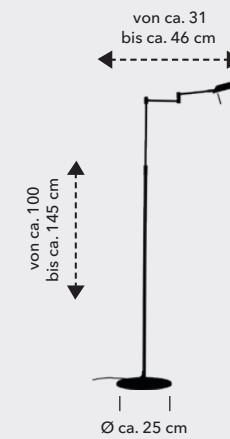

50442/1-

ca. 15 W | ca. 1600 lm
ca. 2200/2700/4000 K | CRI > 90

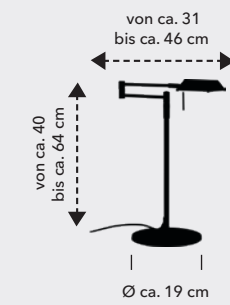



KLAAS

15 Bronze
36 Aluminium

60570/1-

Fluter:
ca. 41 W | ca. 4800 lm
ca. 2200-6300 K | CRI > 90

Backlight:
ca. 15 W | ca. 1700 lm
ca. 2200-6300 K | CRI > 90

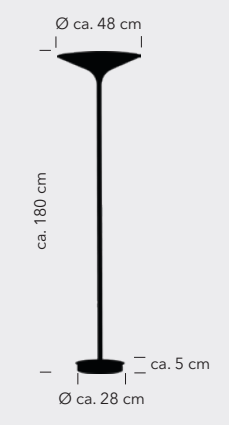

*Fluter- und Backlight getrennt schalt- und dimmbar

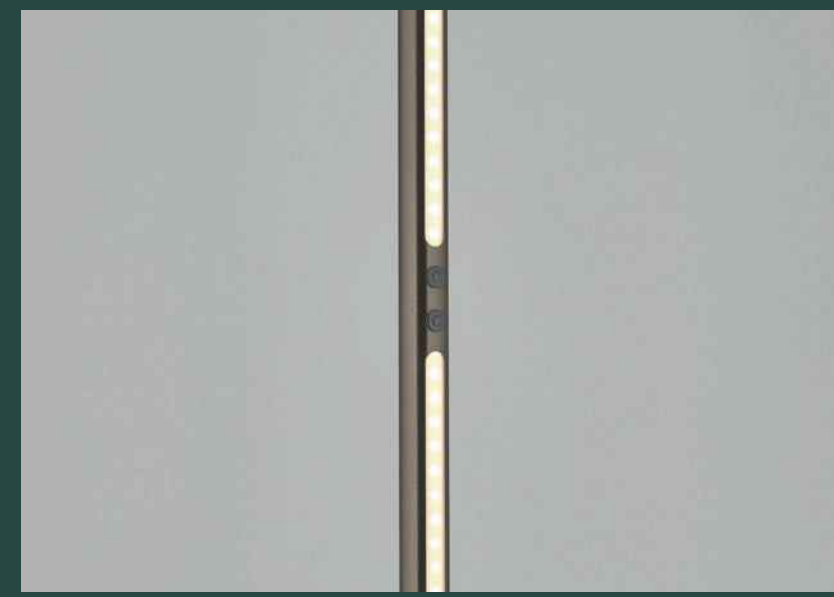

DETAIL

Ein Deckenfluter bietet für jeden Raum eine grandiose Atmosphäre - KLAAS ist zudem auch optisch ein echter Hingucker!

Durch zwei dezente Knöpfe können Sie den Fluter oben, oder das dezente Backlight steuern. Sie erhalten KLAAS in zwei verschiedenen Farben, so passt sich die Leuchte perfekt in Ihren Wohnraum ein.



KLARA

- 15 Bronze
- 36 Aluminium
- 39 Anthrazit

20648/1-

ca. 6 W | ca. 700 lm
ca. 2700 K | CRI > 90

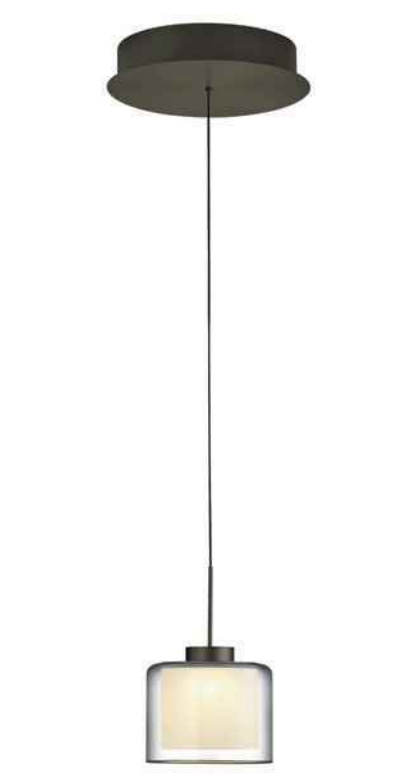
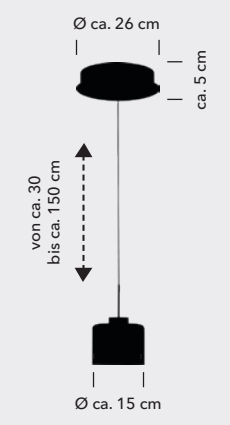

20651/3-

ca. 18 W | ca. 2100 lm
ca. 2700 K | CRI > 90

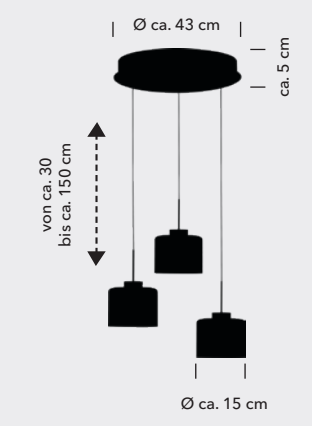

- 15 Bronze
- 36 Aluminium
- 39 Anthrazit

20649/2-

ca. 12 W | ca. 1400 lm
ca. 2700 K | CRI > 90

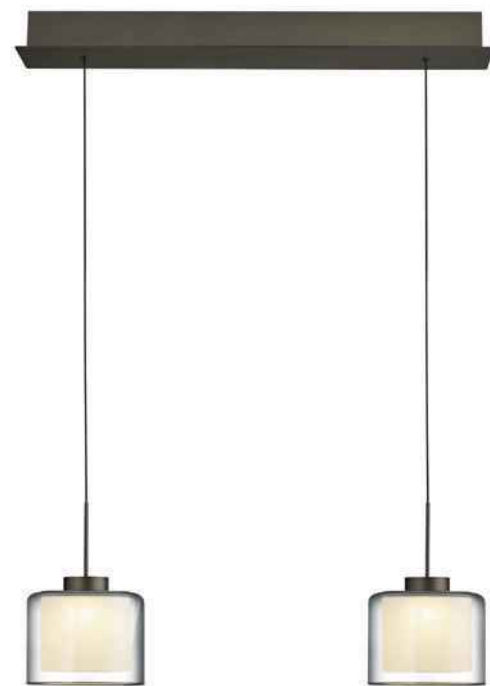
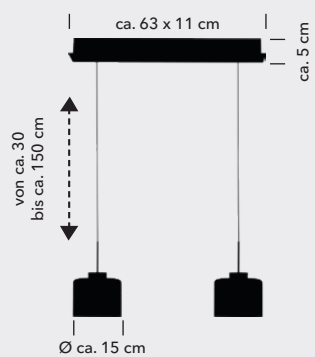

50449/1-

ca. 6 W | ca. 700 lm
ca. 2700 K | CRI > 90

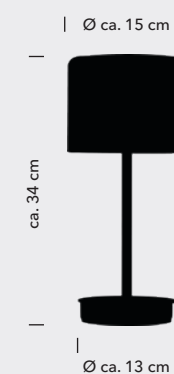

20650/3-

ca. 18 W | ca. 2100 lm
ca. 2700 K | CRI > 90

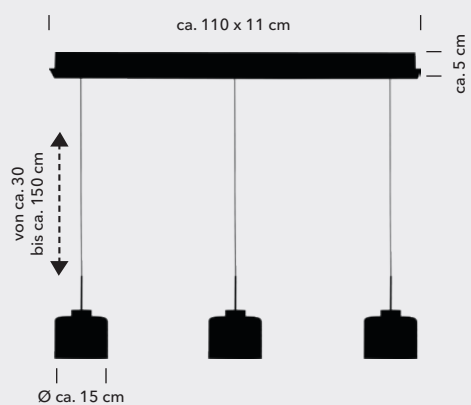

„ELEGANZ IST DIE
EINZIGE SCHÖNHEIT,
DIE NIE VERBLASST.“

Audrey Hepburn





MIKA

15 Bronze

36 Aluminium

20691/1-

ca. 6,3 W | ca. 800 lm
ca. 2700 K | CRI > 90

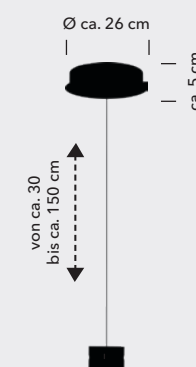

20692/3-

ca. 18,9 W | ca. 2400 lm
ca. 2700 K | CRI > 90

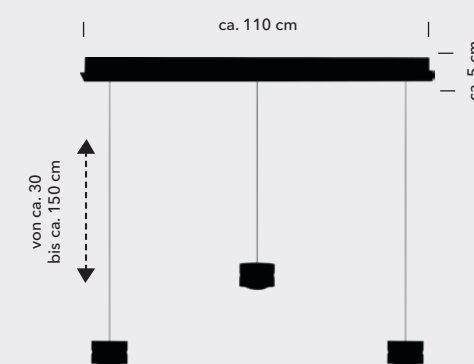

*Ober- und Unterlicht getrennt schalt- und dimmbar

40311/1-

ca. 6,3 W | ca. 800 lm
ca. 2700 K | CRI > 90

Kopf 360° drehbar

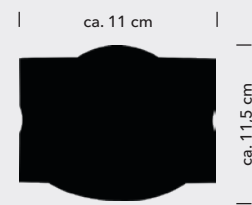

*Ober- und Unterlicht getrennt schalt- und dimmbar



70625/1-

ca. 4,8 W | ca. 600 lm
ca. 2700 K | CRI > 90



50461/1-

ca. 4,8 W | ca. 600 lm
ca. 2700 K | CRI > 90



MIKA - Zubehör für Ihre Leuchte

EINE LEUCHE - VIELE MÖGLICHKEITEN

Die MIKA-Serie besticht durch die Lichtführung der Linse. Nun haben Sie die Möglichkeit die klare Linse durch eine satinierte Linse zu tauschen. So verändern Sie die komplette Lichtwirkung Ihrer MIKA-Serie.

Der Linsentausch ist denkbar einfach: Der äußere Metallring wird aufgedreht und die neue Linse eingesetzt. Bei der Mika Serie ist standardmäßig eine klare Linse montiert - eine satinierte (matte) Linse kann jedoch optional als Zubehör bestellt werden.

Artikelnummer: 27.00162

15 Bronze

36 Aluminium

50462/1-

ca. 6,3 W | ca. 800 lm
ca. 2700 K | CRI > 90

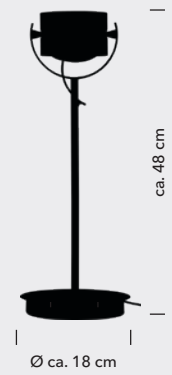

DETAIL

Die MIKA-Tischleuchte verfügt über einen schwenkbaren Kopf, der eine Lichtführung in nahezu jede Richtung ermöglicht.

Das Lichtspiel der MIKA ist spektakulär – Sie können die Linse auch nachträglich in eine satinierte tauschen, so spielt das Licht noch einmal anders.

60564/1-

ca. 6,3 W | ca. 800 lm
ca. 2700 K | CRI > 90

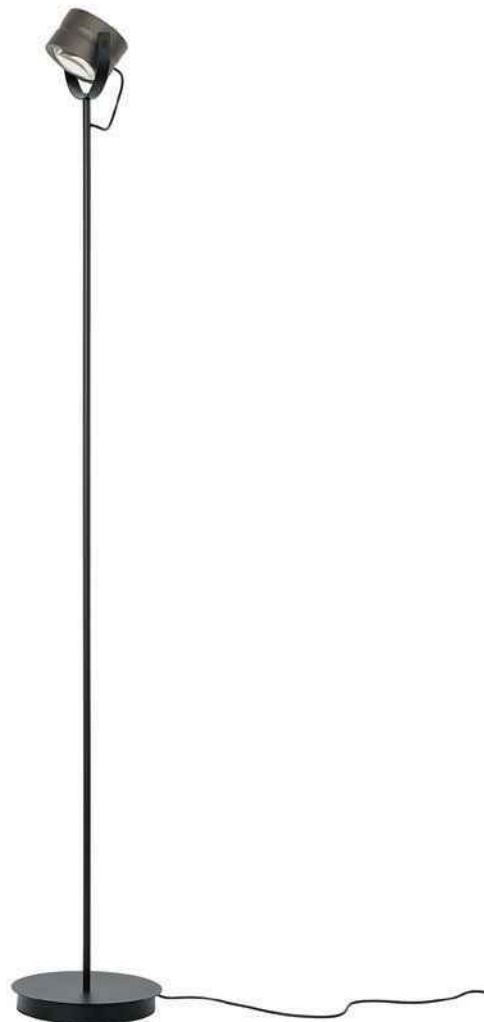

DETAIL

Neben der klaren Linse auf der einen Seite, verfügt die MIKA über einen satinierten Einsatz auf der anderen Seite – so ist immer eine Seite blendfrei.

*Ober- und Unterlicht getrennt schalt- und dimmbar



OLE



- 15 Bronze
- 36 Aluminium
- 39 Anthrazit

20655/1-

ca. 42 W | ca. 4500 lm
ca. 2200-6000 K | CRI > 90

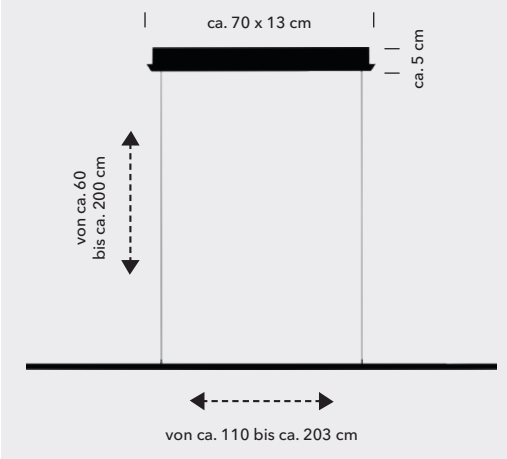

„STIL IST EINE ART
ZU ZEIGEN, WER MAN IST
– OHNE EIN WORT
ZU SAGEN.“

Rachel Zoe

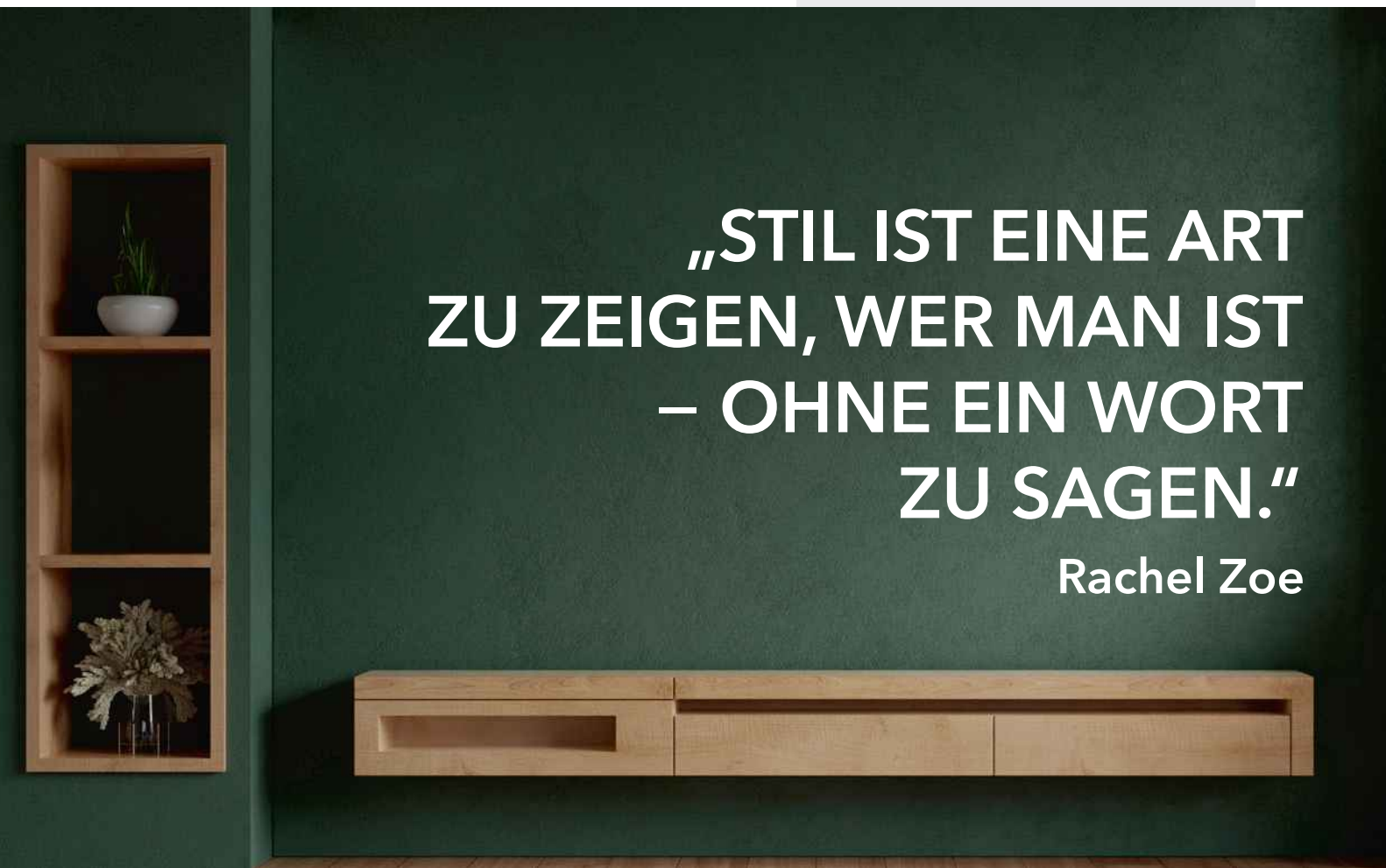

FUNKTIONEN



„CCT“ oder auch „Tunable white“ (Correlated Colour Temperature) ermöglicht Ihnen, von Candle-Light-Dinner bis zum Arbeitsplatzlicht jede Beleuchtungssituation stufenlos einzustellen. Warm-, Neutral- oder Tageslichtweiß von 2.200 - 6.300 K sind möglich.



Mit dem „Vario Height“-System lässt sich die Höhe der Leuchte besonders einfach und stufenlos anpassen. Dabei können beide Seiten unabhängig voneinander justiert werden – ideal auch für den Ausgleich von Dachsträgen bis zu 30 Grad.



An-/ Ausschalten oder stufenloses Dimmen durch leichtes Berühren des Tastdimmers.



B-Link ist die intuitive Funkfernbedienung.

Sie lässt sich bedienen wie ein herkömmlicher Wanddimmer:
- Drücken = AN/AUS
- 2x Drücken = CCT
- Drehen = Dimmen

Wählen Sie selbst, ob Sie die B-Link-Fernbedienung wie einen Dimmer an der Wand verwenden, oder ob Sie sie als mobiles Bedienteil an einem Platz Ihrer Wahl nutzen möchten.

Die Fernbedienung liegt den B-Link-fähigen Leuchten – bereits angelernt – bei und kann mit bis zu neun weiteren Empfängern verbunden werden.



An-/ Ausschalten oder stufenloses Dimmen durch leichtes Berühren der Leuchte.